

UAB Parts Baltic
Vilkpedės 10, Vilnius, Lithuania
Fax.: +370 5 2653358
Tel.: +370 698 77690
info@partsbaltic.lt

EXOVO КАТАЛОГ 2016

EXOVO

ЗАПАСНЫЕ ЧАСТИ ДЛЯ АВТОБУСОВ
КАТАЛОГ 2017

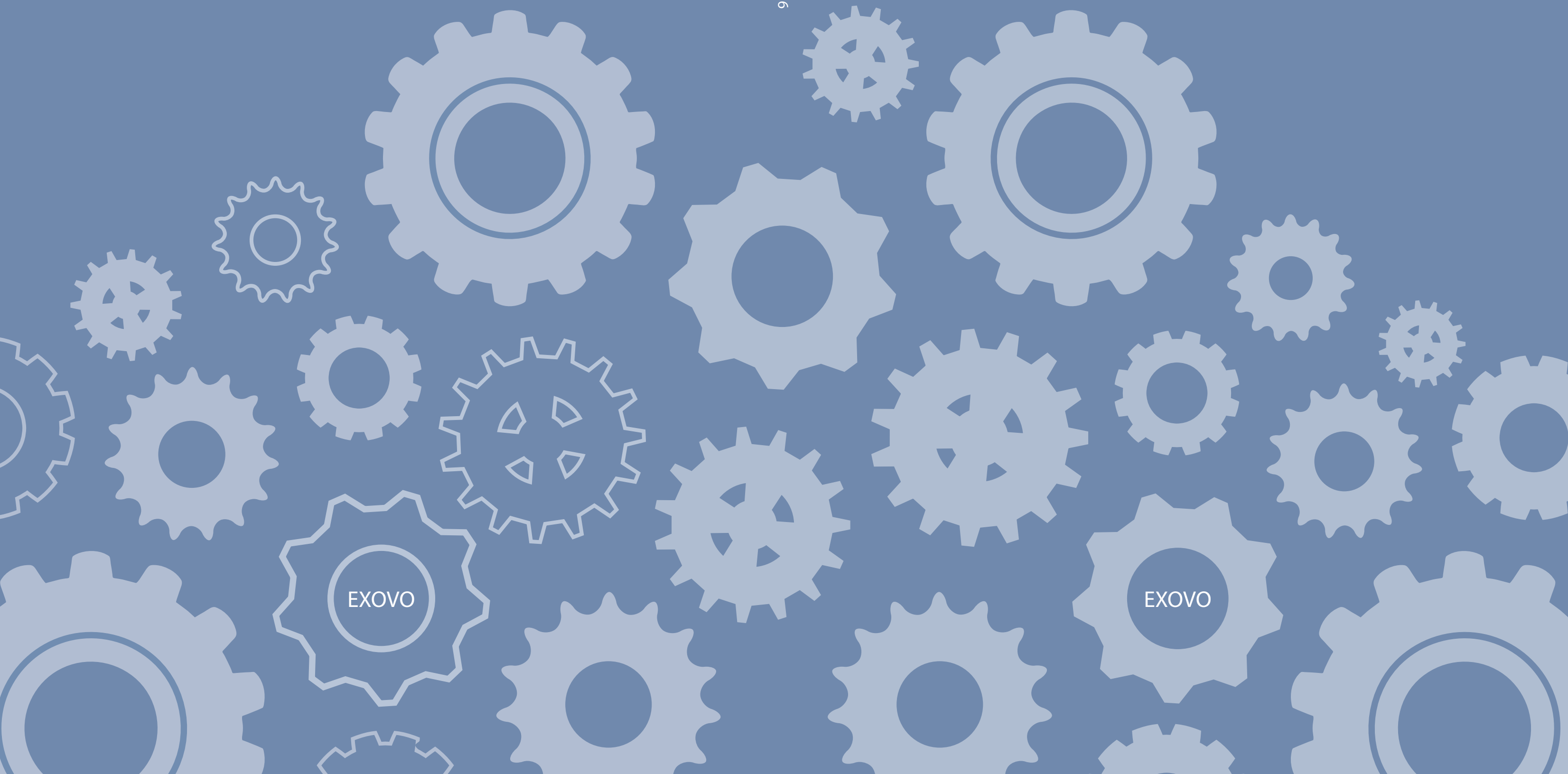

EXOVO

EXOVO

Торговая марка EXOVO принадлежит компании Parts Baltic, основанной в 2009 году специалистами с более чем 30-ти летним опытом работы на рынке запасных частей для европейского коммерческого транспорта. Головной офис компании расположен в городе Вильнюс, Литва.



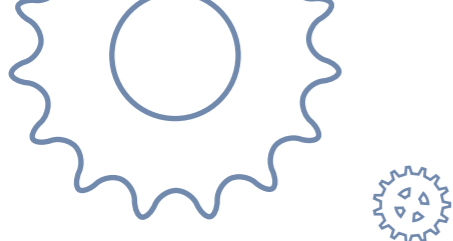



- Главной целью производства запчастей под маркой EXOVO является обеспечение своих клиентов широкой линейкой товаров высокого качества по приемлемым ценам за счёт применения грамотных технологических и коммерческих решений.
- Основными преимуществами торговой марки EXOVO являются лучшее соотношение параметров цена-качество и широкий ассортимент товарных групп, охватывающих основные системы автомобиля.
- Максимальной выгодой для клиентов является возможность предложить своему покупателю качественный, сертифицированный товар по конкурентоспособной цене.
- Вся продукция EXOVO изготовлена на современном оборудовании, постоянно тестируется, соответствует мировым стандартам качества и сертифицирована на рынках Европы и России.

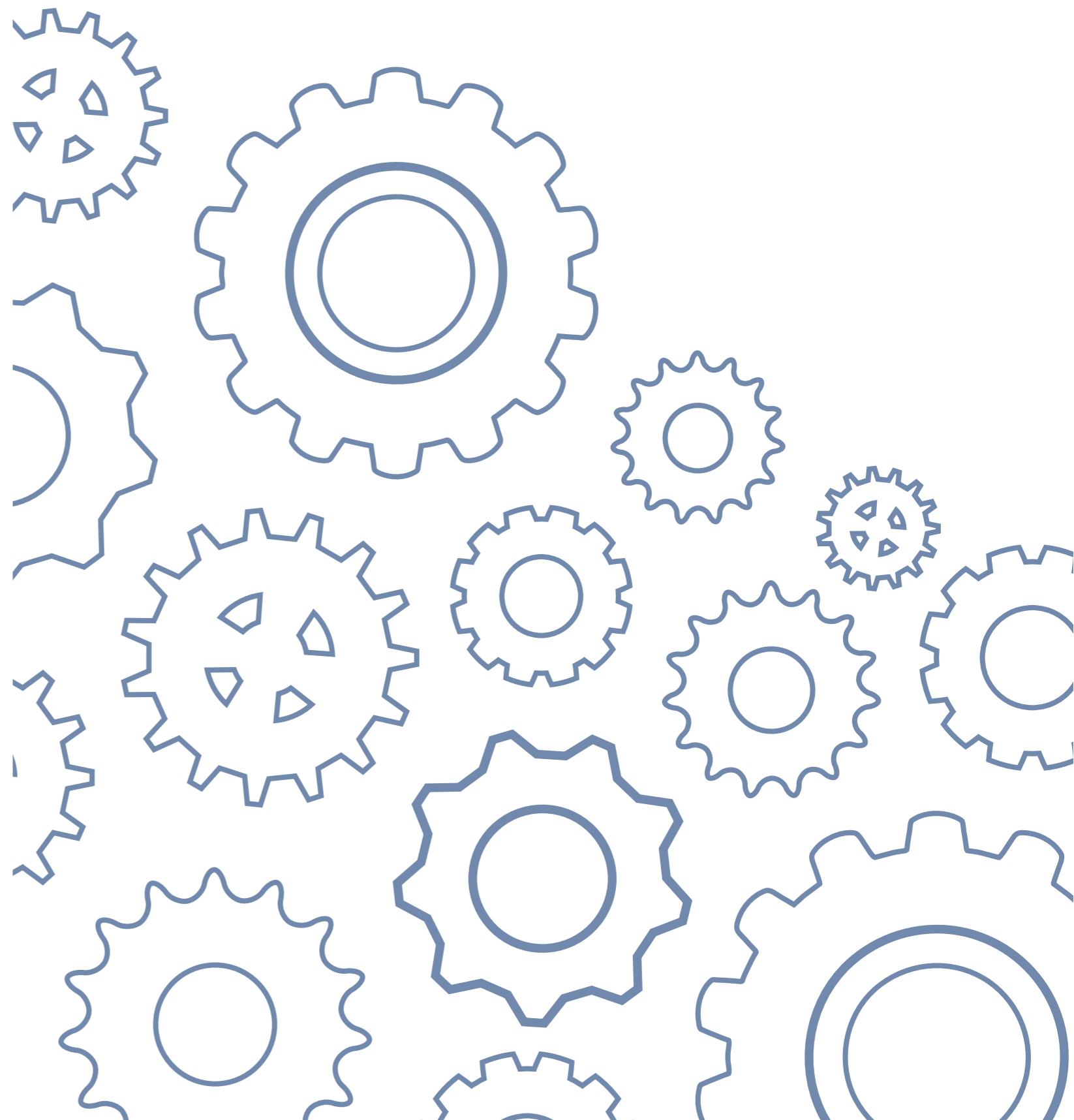



Амортизаторы.....	3
Барабаны тормозные.....	7
Болты, гайки.....	13
Диски сцепления, корзины сцепления, подшипники выжимные.....	17
Диски тормозные.....	21
Колодки тормозные дисковые.....	25
Компрессоры.....	29
Накладки тормозные, заклёпки.....	33
Патрубки, шланги.....	37
Пневматика.....	45
Пневмоамортизаторы.....	57
Механизм разжимной.....	61
Ремкомплекты суппорта тормозного.....	67
Ремни привода, ролики.....	71
Рычаги стеклоочистителя, щётки стеклоочистителя.....	75
Рычаги тормозные.....	79
Сайлентблоки.....	83
Тяги рулевые, наконечники.....	87
Фильтры.....	93
Шкворни, комплектующие.....	97
Электрооборудование.....	101

Амортизаторы



<p>EXOVO № 10023E</p> <p>REF. № A2-245/450.2905006-01</p>		<p>EXOVO № 11105E</p> <p>REF. № 0501316499</p>	
<p>НАИМЕНОВАНИЕ Амортизатор оси ЛиАЗ-5256, передний, задний I/I 390 – 645 mm</p>		<p>НАИМЕНОВАНИЕ Амортизатор оси ЛиАЗ-5292, задний I/I 281 – 468 mm</p>	
<p>EXOVO № 11106E</p> <p>REF. № 0501320587</p>		<p>EXOVO № 13004E</p> <p>REF. № 53212-2905006</p>	
<p>НАИМЕНОВАНИЕ Амортизатор оси ЛиАЗ-5292, передний I/I 338 – 566 mm</p>		<p>НАИМЕНОВАНИЕ Амортизатор оси ПАЗ, передний, задний O/O 461 – 737 mm</p>	
<p>EXOVO № 50015E</p> <p>REF. № 1334894080</p>		<p>EXOVO № 60029E</p> <p>REF. № 53212-2905006</p>	
<p>НАИМЕНОВАНИЕ Амортизатор оси FIAT Ducato, передний I/I 527 – 727 mm</p>		<p>НАИМЕНОВАНИЕ Амортизатор ПАЗ, КамАЗ, передний, задний O/O 460 – 735 mm</p>	

Барабаны тормозные

<p>EXOVO №</p> <p>60030E</p> <p>REF. №</p> <p>0501316499</p>		<p>EXOVO №</p> <p>60031E</p> <p>REF. №</p> <p>0501320587</p>	
<p>НАИМЕНОВАНИЕ</p> <p>Амортизатор оси ЛиАЗ-5292, задний</p>		<p>НАИМЕНОВАНИЕ</p> <p>Амортизатор оси ЛИАЗ 5292, передний</p>	





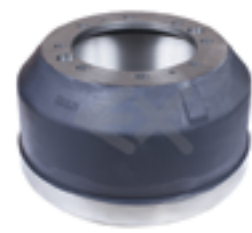

	<p>EXOVO № 10034E</p> <p>REF. № 118.00-3341.031</p>		
<p>НАИМЕНОВАНИЕ Барабан тормозной Икарус, НЕФАЗ, мост Раба, 10 шпилек D=420 B=195 H=290 C=282 A=335 mm</p>			
<p>EXOVO № 10035E</p> <p>REF. № 018.01.3341-031</p>		<p>EXOVO № 11008E</p> <p>REF. № 5256-3501070</p>	
<p>НАИМЕНОВАНИЕ Барабан тормозной Икарус, задний, 12 шпилек D=420 B=195 H=290 C=282 A=335 mm</p>		<p>НАИМЕНОВАНИЕ Барабан тормозной ЛиАЗ-5256, мост КААЗ, передний D=410 B=200 H=250 C=285 A=335 mm</p>	
<p>EXOVO № 11009E</p> <p>REF. № 22-3502070-01</p>		<p>EXOVO № 11079E</p> <p>REF. № 5256-3502070</p>	
<p>НАИМЕНОВАНИЕ Барабан тормозной ЛиАЗ-5256, мост Раба, задний, двубортовой D=410 B=190 H=255 C=282 A=335 mm</p>		<p>НАИМЕНОВАНИЕ Барабан тормозной ЛиАЗ-5256, мост КААЗ, задний D=410 B=200 H=250 C=285 A=335 mm</p>	

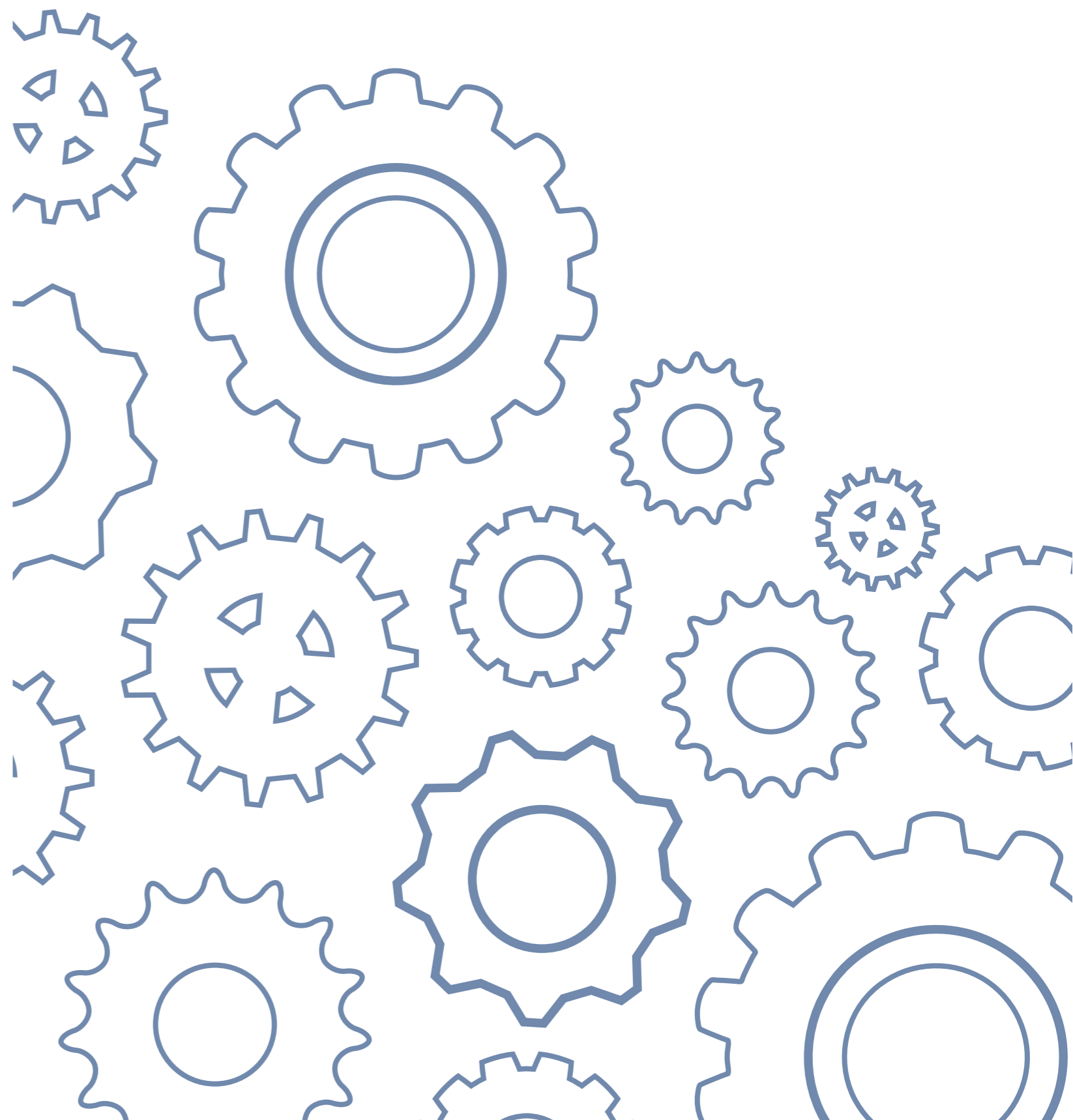
<p>EXOVO № 12006E</p> <p>REF. № 6430-3501070</p> 	<p>EXOVO № 12007E</p> <p>REF. № 5440-3502070</p> 
<p>НАИМЕНОВАНИЕ</p> <p>Барабан тормозной МА3, передний D=410 B=190 H=257 C=285 A=335 mm</p>	<p>НАИМЕНОВАНИЕ</p> <p>Барабан тормозной МА3, задний D=410 B=236 H=292 C=291 A=335 mm</p>
<p>EXOVO № 13001E</p> <p>REF. № БТЗ-ВОЛ-282-10 (282-3502070)</p> 	<p>EXOVO № 13005E</p> <p>REF. № 23-3502070-10</p> 
<p>НАИМЕНОВАНИЕ</p> <p>Барабан тормозной Волжанин, задний D=420 B=192 H=268 C=282 A=335 mm</p>	<p>НАИМЕНОВАНИЕ</p> <p>Барабан тормозной ПАЗ, мост КААЗ, 6 отверстий D=380 B=110 H=180 C=165 A=222 mm</p>
<p>EXOVO № 13006E</p> <p>REF. № 4421-3501070</p> 	<p>EXOVO № 13012E</p> <p>REF. № 4421-3502070</p> 
<p>НАИМЕНОВАНИЕ</p> <p>Барабан тормозной ПАЗ, мост Р3АА, 8 отверстий D=420 B=155 H=202 C=234 A=275 mm</p>	<p>НАИМЕНОВАНИЕ</p> <p>Барабан тормозной ПАЗ, мост Р3АА, 8 отверстий D=420 B=198 H=221 C=235 A=275 mm</p>



<p>EXOVO № 13039E</p> <p>REF. № 111-3501070-50-1</p> 	<p>EXOVO № 13040E</p> <p>REF. № 224-3502070</p> 
<p>НАИМЕНОВАНИЕ</p> <p>Барабан тормозной ПАЗ, мост КААЗ, КАВЗ-4230, передний, 8 отверстий D=420 B=190 H=245 C=235 A=275 mm</p>	<p>НАИМЕНОВАНИЕ</p> <p>Барабан тормозной ПАЗ, мост КААЗ, КАВЗ-4230, задний, 8 отверстий D=420 B=190 H=255 C=235 A=275 mm</p>

Болты, гайки

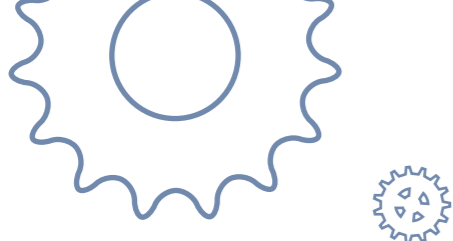

<p>EXOVO № 01001E</p> <p>REF. №</p>		<p>EXOVO № 10012E</p> <p>REF. № 118.34-3340-004</p>	
<p>НАИМЕНОВАНИЕ</p> <p>Гайка колеса, M22x1,5 (еврогайка)</p>		<p>НАИМЕНОВАНИЕ</p> <p>Болт колеса ЛиАЗ-5256, мост Раба, задняя ступица, M22x1,5x104(048) (круглая шляпка)</p>	
<p>EXOVO № 11001E</p> <p>REF. № 5256-3103008-1</p>		<p>EXOVO № 11002E</p> <p>REF. № 22.3104050</p>	
<p>НАИМЕНОВАНИЕ</p> <p>Болт колеса ЛиАЗ-5256, передний, M22x1,5x81</p>		<p>НАИМЕНОВАНИЕ</p> <p>Болт колеса ЛиАЗ-5256, мост КААЗ, задняя ступица, M22x1,5x104 (скошенная шляпка)</p>	
<p>EXOVO № 11011E</p> <p>REF. № 5256-2909105</p>		<p>EXOVO № 11012E</p> <p>REF. № 5256-2919112</p>	
<p>НАИМЕНОВАНИЕ</p> <p>Палец тяги реактивной ЛиАЗ-5256</p>		<p>НАИМЕНОВАНИЕ</p> <p>Гайка тяги реактивной малого пальца ЛиАЗ-5256</p>	







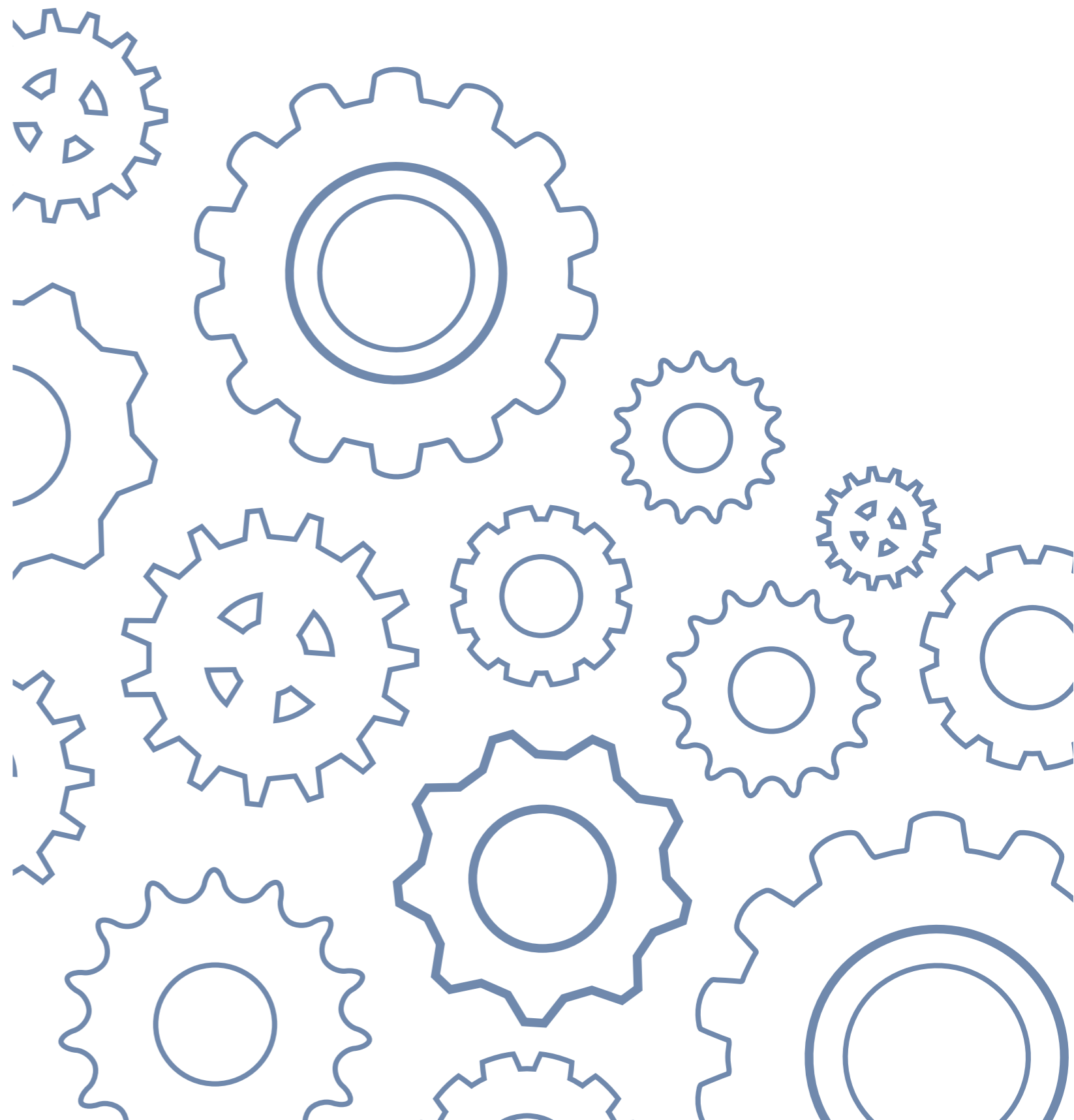

<p>EXOVO № 12000E</p> <p>REF. № 54321-3104051</p>		<p>EXOVO № 12001E</p> <p>REF. № 54321-3104050</p>	
<p>НАИМЕНОВАНИЕ</p> <p>Болт колеса МАЗ, передний, М22х1,5</p>		<p>НАИМЕНОВАНИЕ</p> <p>Болт колеса МАЗ, задний, М22х1,5</p>	
<p>EXOVO № 13002E</p> <p>REF. № 459-5651716</p>			
<p>НАИМЕНОВАНИЕ</p> <p>Гайка колеса ПАЗ, М20х1,5 (с юбкой)</p>			

Диски сцепления,
корзины сцепления,
ПОДШИПНИКИ ВЫЖИМНЫЕ





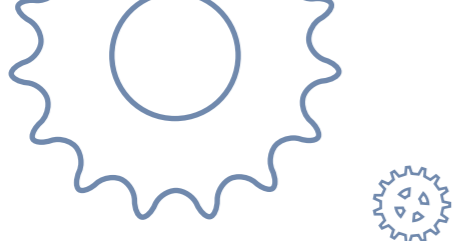

Диски сцепления,
корзины сцепления,
подшипники выжимные

EXOVO

<p>EXOVO № 20455E</p> <p>REF. № 1878002307</p>		<p>EXOVO № 20464E</p> <p>REF. № 1878001501</p>	
<p>НАИМЕНОВАНИЕ Диск сцепления ПАЗ, Ø 362 mm</p>		<p>НАИМЕНОВАНИЕ Диск сцепления ПАЗ, Ø 362 mm</p>	
<p>EXOVO № 20458E</p> <p>REF. № 1878000206</p>		<p>EXOVO № 20456E</p> <p>REF. № 3482125512</p>	
<p>НАИМЕНОВАНИЕ Диск сцепления КамАЗ, Ø 430 mm</p>		<p>НАИМЕНОВАНИЕ Корзина сцепления ПАЗ, МАЗ, Ø 362 mm</p>	
<p>EXOVO № 20465E</p> <p>REF. № 3482116031</p>		<p>EXOVO № 20459E</p> <p>REF. № 3482083118</p>	
<p>НАИМЕНОВАНИЕ Корзина сцепления ПАЗ, КамАЗ, Ø 362 mm</p>		<p>НАИМЕНОВАНИЕ Корзина сцепления КамАЗ, Ø 430 mm</p>	



Диски сцепления,
корзины сцепления,
подшипники выжимные

<p>EXOVO № 20313E</p> <p>REF. № 3151000034</p> 	<p>EXOVO № 20457E</p> <p>REF. № 3151068101</p> 
<p>НАИМЕНОВАНИЕ</p> <p>Подшипник сцепления выжимной МАЗ</p>	<p>НАИМЕНОВАНИЕ</p> <p>Подшипник сцепления выжимной ПАЗ</p>
<p>EXOVO № 20460E</p> <p>REF. № 3151067031</p> 	<p>EXOVO № 20468E</p> <p>REF. № 3151000079</p> 
<p>НАИМЕНОВАНИЕ</p> <p>Подшипник сцепления выжимной МАЗ</p>	<p>НАИМЕНОВАНИЕ</p> <p>Подшипник сцепления выжимной ПАЗ</p>

Диски тормозные

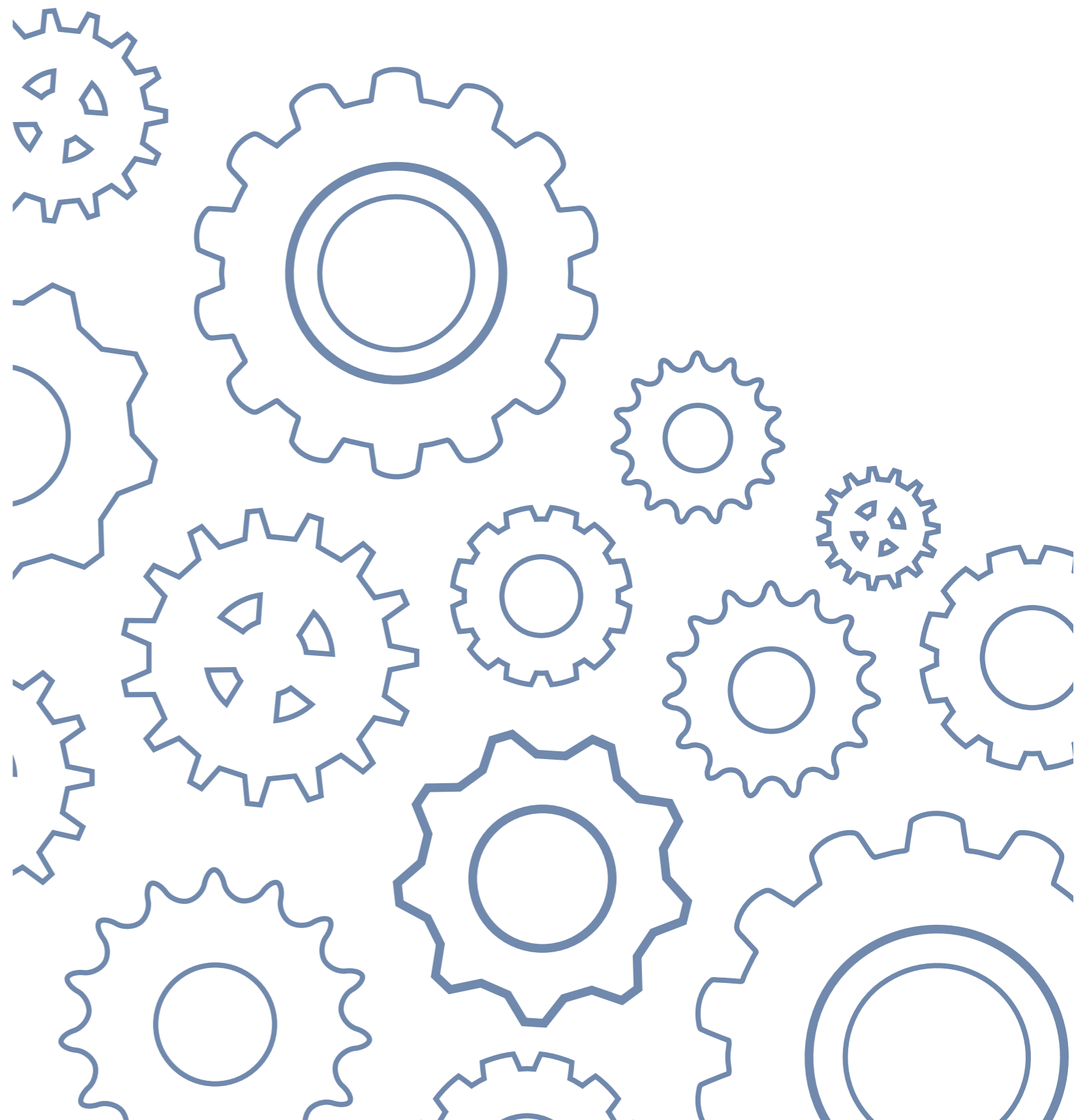

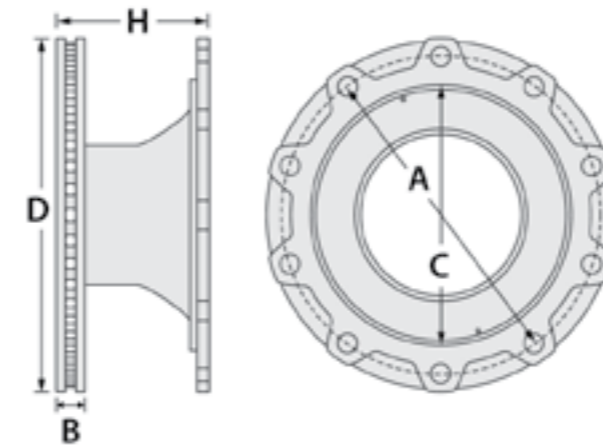

EXOVO №
20167E

REF. №
082135830



НАИМЕНОВАНИЕ
Диск тормозной ЛиАЗ-5292, передний, задний
D=430 B=45 H=131 C=203 A=235 mm,
отверстия 10 x 16 mm

EXOVO №
50013E

REF. №
71740117

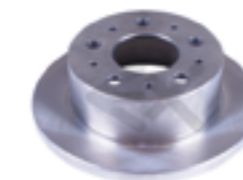

НАИМЕНОВАНИЕ
Диск тормозной FIAT Ducato, задний
D=280 B=16 H=82 C=79 A=130 mm,
отверстия 5 x 17,65 mm

EXOVO №
50014E

REF. №
46806234



НАИМЕНОВАНИЕ
Диск тормозной FIAT Ducato, передний
D=300 B=24 H=65,5 C=80 A=130 mm,
отверстия 5 x 17,65 mm

Колодки тормозные дисковые

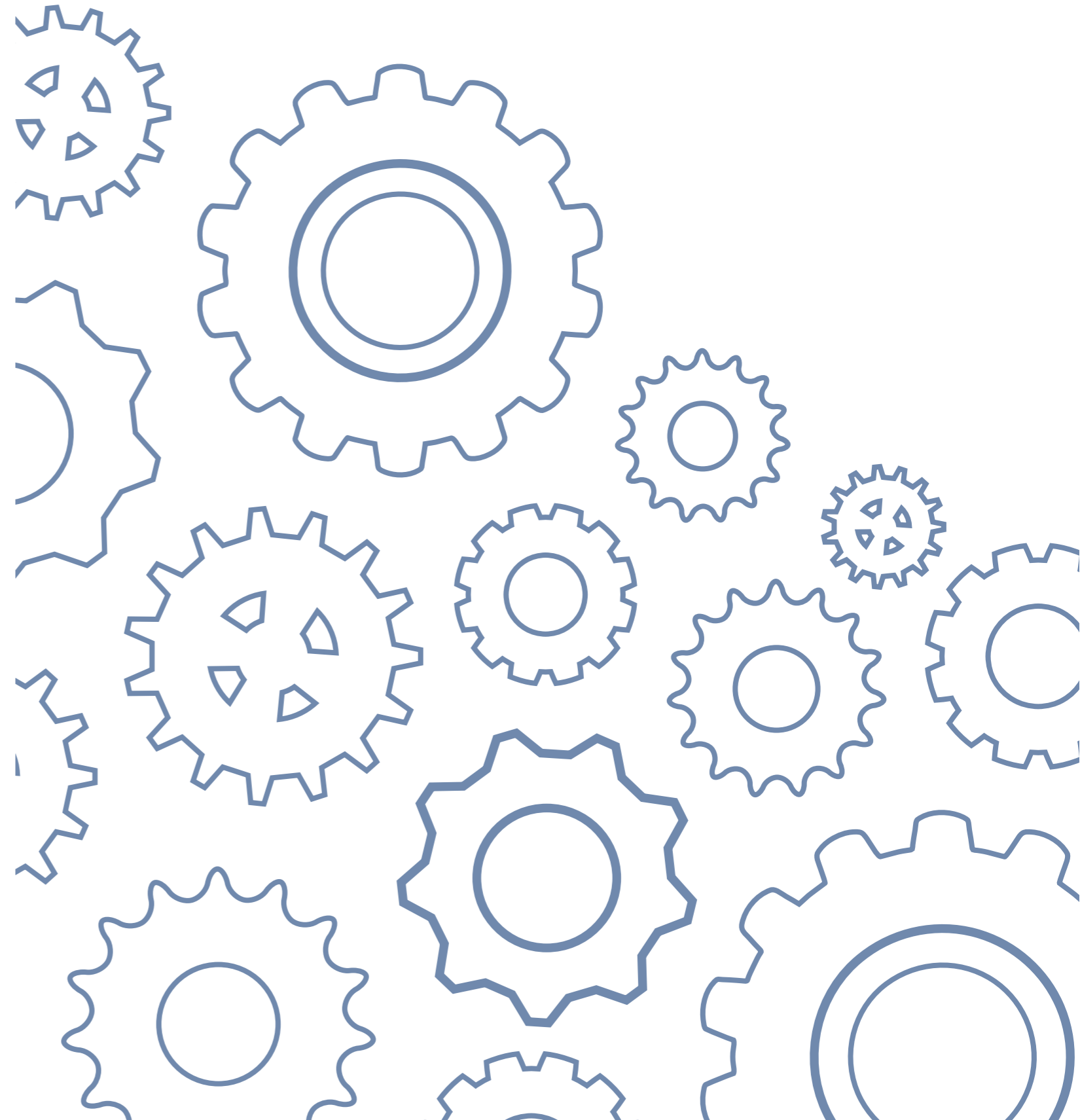

Колодки тормозные дисковые

EXOVO

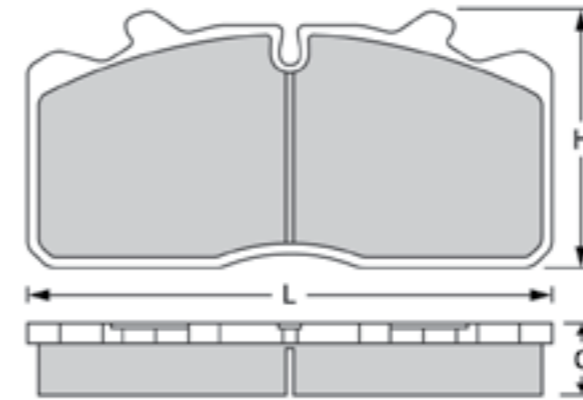

EXOVO №

29061E

WVA №

29061



НАИМЕНОВАНИЕ

Колодки тормоза дискового ЛиАЗ-5292,
с установочным комплектом
L=247,7 H=109,7 C=30 mm

EXOVO №

29115E

WVA №

29115



НАИМЕНОВАНИЕ

Колодки тормоза дискового ПАЗ,
с установочным комплектом
L=173,6 H=84 C=27 mm

EXOVO №

29159E

WVA №

29159





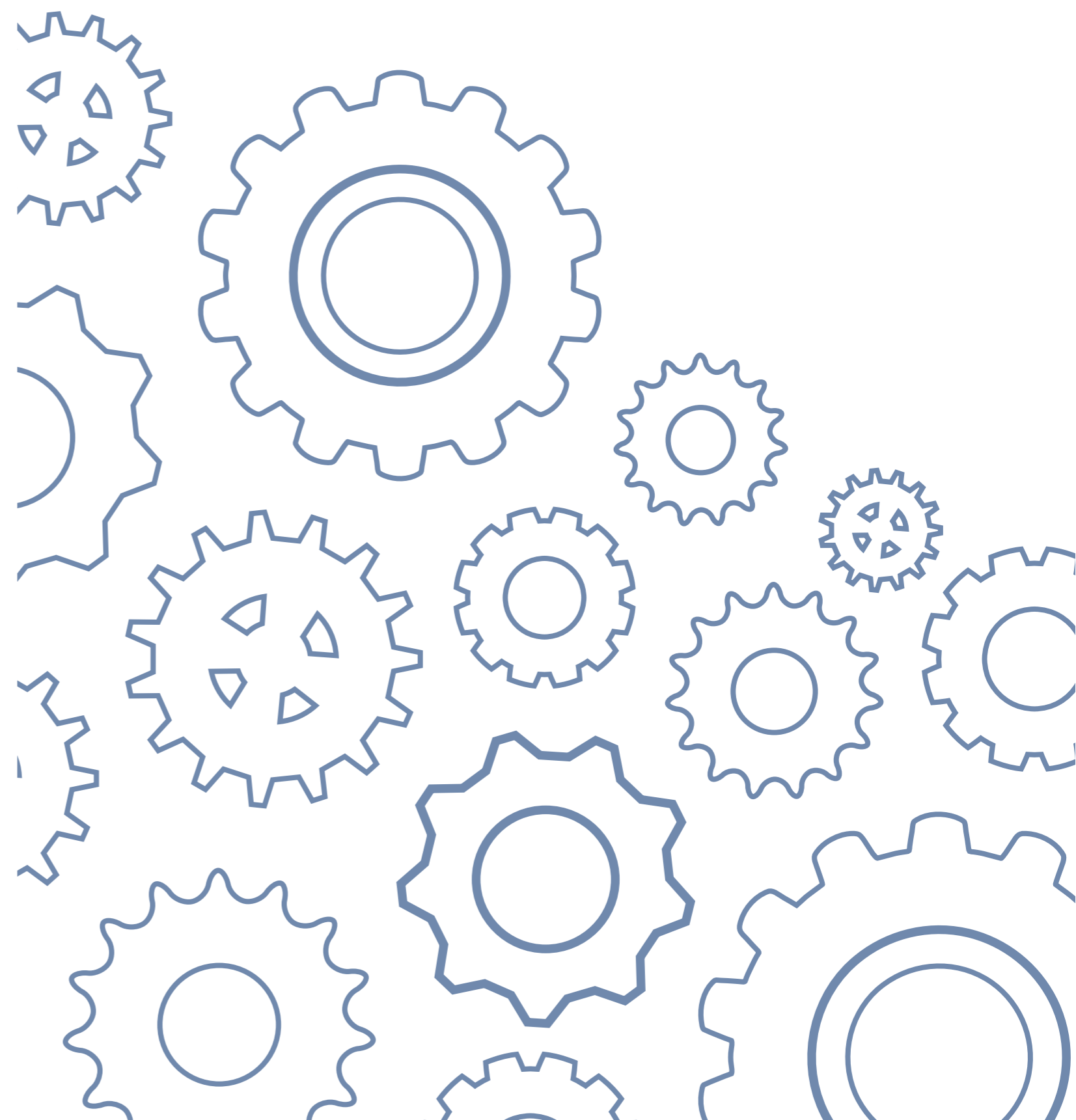

НАИМЕНОВАНИЕ

Колодки тормоза дискового МАЗ,
с установочным комплектом
L=210,6 H=92,3 C=29,8 mm

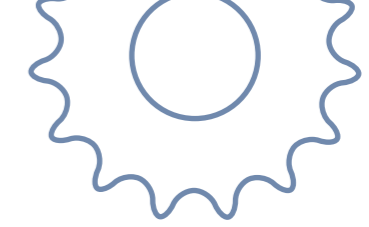
Компрессоры









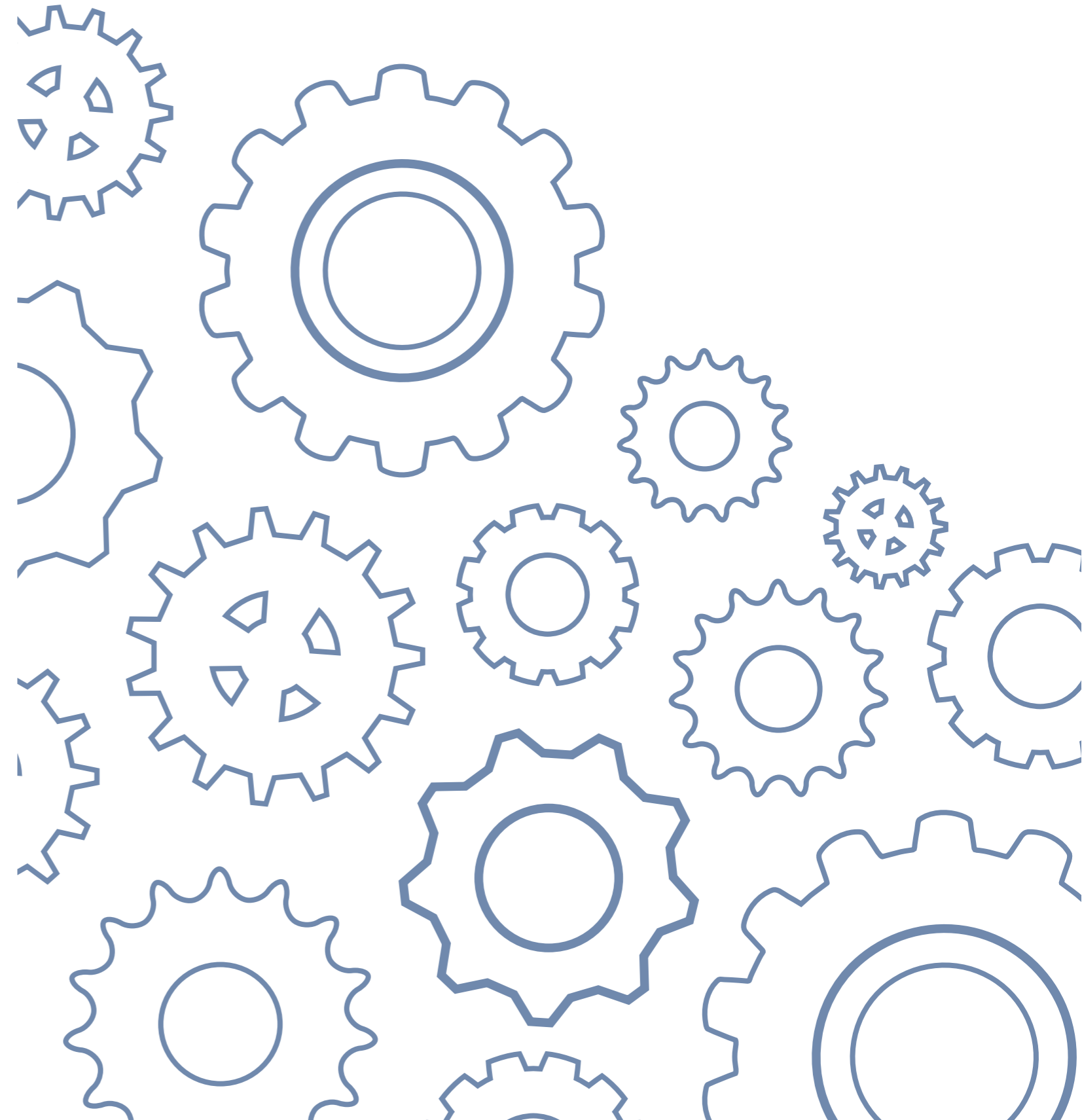

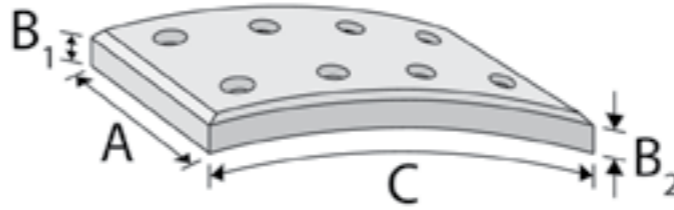
<p>EXOVO № 13043E</p> <p>REF. № LK8906</p>		<p>EXOVO № 13044E</p> <p>REF. № LK3877</p>	
<p>НАИМЕНОВАНИЕ Компрессор ЛиАЗ, КамАЗ</p>		<p>НАИМЕНОВАНИЕ Компрессор ПАЗ</p>	
<p>EXOVO № 20463E</p> <p>REF. № 224-0003</p>			
<p>НАИМЕНОВАНИЕ Компрессор ЛиАЗ</p>			

Накладки тормозные, заклёпки



	<p>EXOVO № 10096E</p> <p>WVA № 018.01.3341-013</p>		
<p>НАИМЕНОВАНИЕ Накладка тормозная Икарус, НЕФА3 A=180 B₁=20 B₂=20 C=185 mm</p>			
<p>EXOVO № 11094E</p> <p>WVA № 5256-3501105</p>		<p>EXOVO № 13009E</p> <p>WVA № 130-3502105</p>	
<p>НАИМЕНОВАНИЕ Накладка тормозная ЛиАЗ-5256 A=180 B₁=20 B₂=14 C=204 mm</p>		<p>НАИМЕНОВАНИЕ Накладка тормозная ПАЗ, ЗиЛ A=140 B₁=20 B₂=14 C=204 mm</p>	
<p>EXOVO № 13010E</p> <p>WVA № 4421-3502105</p>		<p>EXOVO № 13011E</p> <p>WVA № 16-3502110</p>	
<p>НАИМЕНОВАНИЕ Накладка тормозная ПАЗ A=180 B₁=20 B₂=14 C=205 mm</p>		<p>НАИМЕНОВАНИЕ Накладка тормозная ПАЗ A=100 B₁=17 B₂=11,5 C=200 mm</p>	

Патрубки, шланги

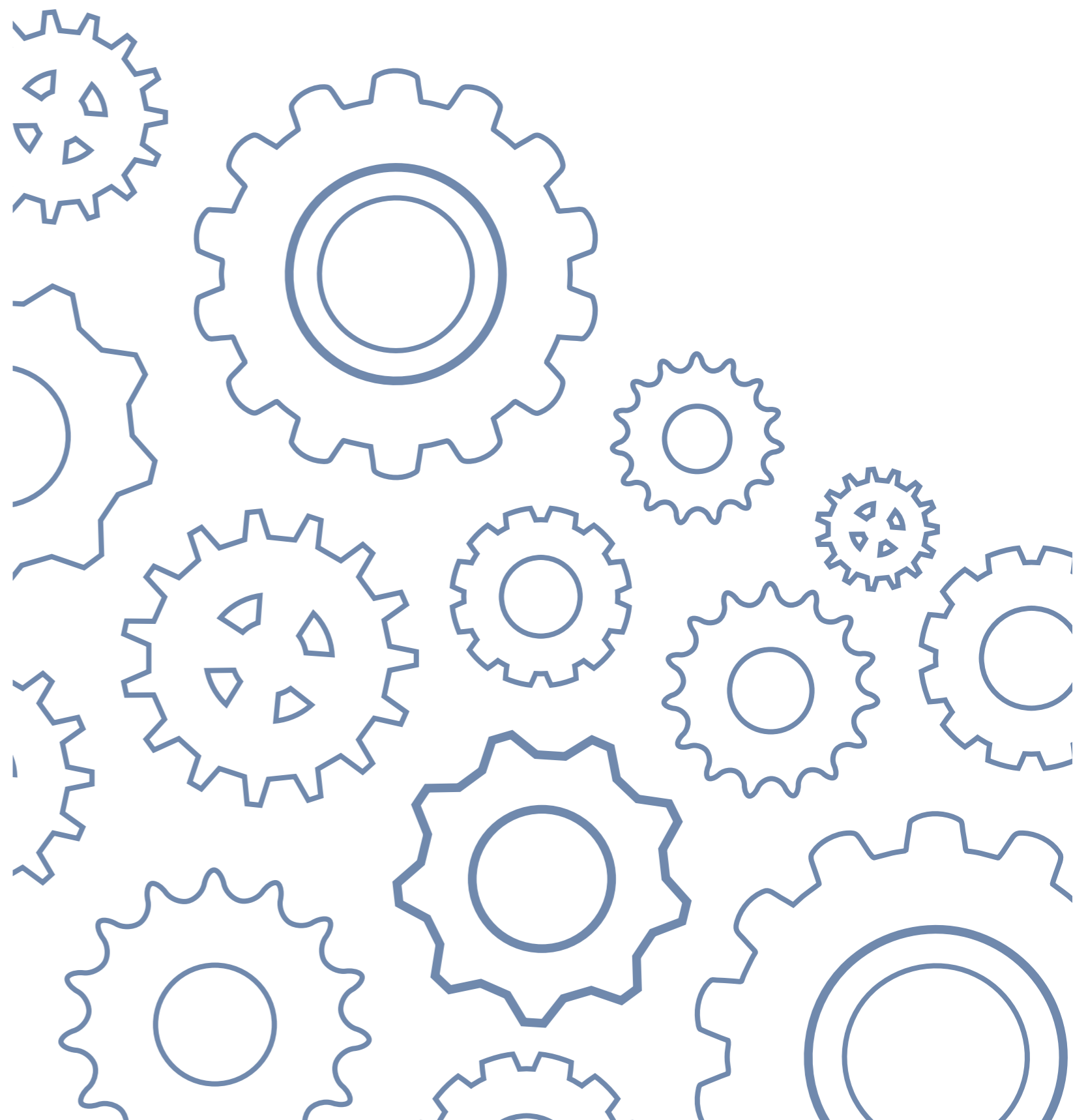

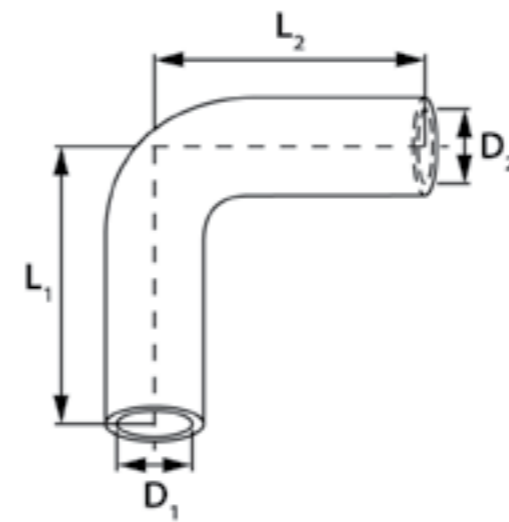

EXOVO №

01262E

REF. №



НАИМЕНОВАНИЕ

Патрубок системы охлаждения резиновый
 $D_1=16$ $D_2=25$ $L_1=75$ $L_2=125$ мм

EXOVO №

01262SE

REF. №



НАИМЕНОВАНИЕ

Патрубок системы охлаждения силиконовый
 $D_1=16$ $D_2=25$ $L_1=75$ $L_2=125$ мм

EXOVO №

01263E

REF. №



НАИМЕНОВАНИЕ

Патрубок системы охлаждения резиновый
 $D_1=16$ $D_2=16$ $L_1=135$ $L_2=135$ мм

EXOVO №

01263SE

REF. №



НАИМЕНОВАНИЕ

Патрубок системы охлаждения силиконовый
 $D_1=16$ $D_2=16$ $L_1=135$ $L_2=135$ мм

EXOVO №

01264E







REF. №

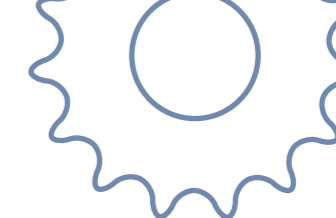
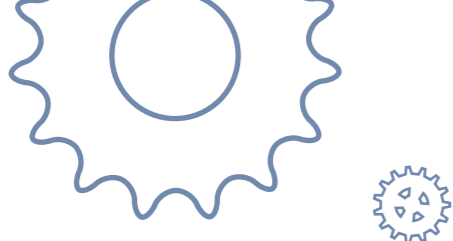



НАИМЕНОВАНИЕ







Патрубок системы охлаждения резиновый
 $D_1=18$ $D_2=18$ $L_1=135$ $L_2=135$ мм

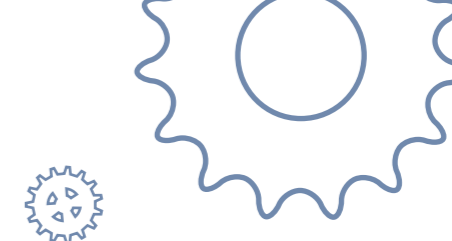
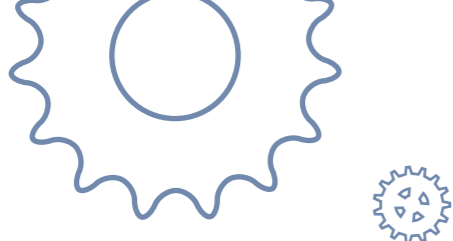

<p>EXOVO № 01264SE</p> <p>REF. №</p> 	<p>EXOVO № 01265E</p> <p>REF. №</p> 
<p>НАИМЕНОВАНИЕ</p> <p>Патрубок системы охлаждения силиконовый D₁=18 D₂=18 L₁=135 L₂=135 мм</p>	<p>НАИМЕНОВАНИЕ</p> <p>Патрубок системы охлаждения резиновый D₁=25 D₂=25 L₁=135 L₂=135 мм</p>
<p>EXOVO № 01265SE</p> <p>REF. №</p> 	<p>EXOVO № 01267E</p> <p>REF. №</p> 
<p>НАИМЕНОВАНИЕ</p> <p>Патрубок системы охлаждения силиконовый D₁=25 D₂=25 L₁=135 L₂=135 мм</p>	<p>НАИМЕНОВАНИЕ</p> <p>Патрубок системы охлаждения резиновый D₁=32 D₂=32 L₁=135 L₂=135 мм</p>
<p>EXOVO № 01267SE</p> <p>REF. №</p> 	<p>EXOVO № 01268E</p> <p>REF. №</p> 
<p>НАИМЕНОВАНИЕ</p> <p>Патрубок системы охлаждения резиновый D₁=32 D₂=32 L₁=135 L₂=135 мм</p>	<p>НАИМЕНОВАНИЕ</p> <p>Патрубок системы охлаждения резиновый D₁=35 D₂=35 L₁=135 L₂=135 мм</p>

<p>EXOVO № 01268SE</p> <p>REF. №</p> 	<p>EXOVO № 01269E</p> <p>REF. №</p> 
<p>НАИМЕНОВАНИЕ</p> <p>Патрубок системы охлаждения силиконовый D₁=35 D₂=35 L₁=135 L₂=135 мм</p>	<p>НАИМЕНОВАНИЕ</p> <p>Патрубок системы охлаждения резиновый D₁=38 D₂=38 L₁=135 L₂=135 мм</p>
<p>EXOVO № 01269SE</p> <p>REF. №</p> 	<p>EXOVO № 01271E</p> <p>REF. №</p> 
<p>НАИМЕНОВАНИЕ</p> <p>Патрубок системы охлаждения силиконовый D₁=38 D₂=38 L₁=135 L₂=135 мм</p>	<p>НАИМЕНОВАНИЕ</p> <p>Патрубок системы охлаждения резиновый D₁=40 D₂=40 L₁=135 L₂=135 мм</p>
<p>EXOVO № 01271SE</p> <p>REF. №</p> 	<p>EXOVO № 01272E</p> <p>REF. №</p> 
<p>НАИМЕНОВАНИЕ</p> <p>Патрубок системы охлаждения силиконовый D₁=40 D₂=40 L₁=135 L₂=135 мм</p>	<p>НАИМЕНОВАНИЕ</p> <p>Патрубок системы охлаждения резиновый D₁=45 D₂=45 L₁=135 L₂=135 мм</p>







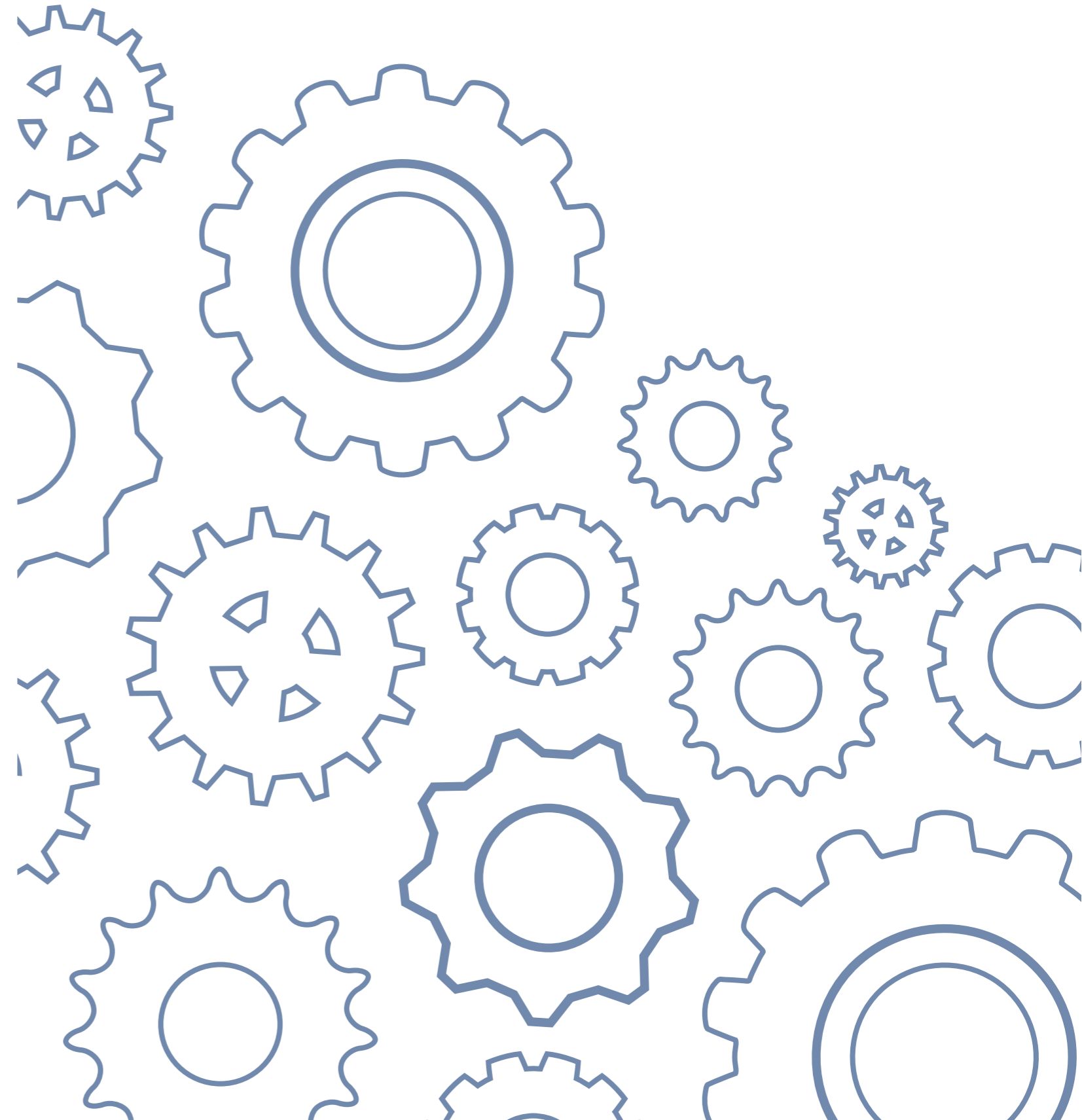

<p>EXOVO № 01272SE</p> <p>REF. №</p> 	<p>EXOVO № 01273E</p> <p>REF. №</p> 
<p>НАИМЕНОВАНИЕ</p> <p>Патрубок системы охлаждения силиконовый D₁=45 D₂=45 L₁=135 L₂=135 мм</p>	<p>НАИМЕНОВАНИЕ</p> <p>Патрубок системы охлаждения резиновый D₁=50 D₂=50 L₁=135 L₂=135 мм</p>
<p>EXOVO № 01273SE</p> <p>REF. №</p> 	<p>EXOVO № 01275E</p> <p>REF. №</p> 
<p>НАИМЕНОВАНИЕ</p> <p>Патрубок системы охлаждения силиконовый D₁=50 D₂=50 L₁=135 L₂=135 мм</p>	<p>НАИМЕНОВАНИЕ</p> <p>Патрубок системы охлаждения резиновый D₁=55 D₂=55 L₁=135 L₂=135 мм</p>
<p>EXOVO № 01275SE</p> <p>REF. №</p> 	<p>EXOVO № 01279E</p> <p>REF. №</p> 
<p>НАИМЕНОВАНИЕ</p> <p>Патрубок системы охлаждения силиконовый D₁=55 D₂=55 L₁=135 L₂=135 мм</p>	<p>НАИМЕНОВАНИЕ</p> <p>Патрубок системы охлаждения резиновый D₁=60 D₂=60 L₁=135 L₂=135 мм</p>

<p>EXOVO № 01279SE</p> <p>REF. №</p> 	<p>EXOVO № 01281E</p> <p>REF. №</p> 
<p>НАИМЕНОВАНИЕ</p> <p>Патрубок системы охлаждения силиконовый D₁=60 D₂=60 L₁=135 L₂=135 мм</p>	<p>НАИМЕНОВАНИЕ</p> <p>Патрубок системы охлаждения резиновый D₁=58 D₂=70 L₁=135 L₂=135 мм</p>
<p>EXOVO № 01281SE</p> <p>REF. №</p> 	
<p>НАИМЕНОВАНИЕ</p> <p>Патрубок системы охлаждения силиконовый D₁=58 D₂=70 L₁=135 L₂=135 мм</p>	





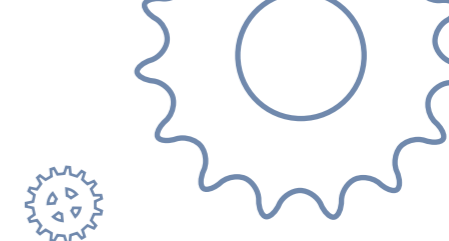
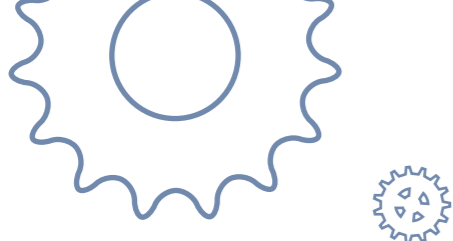

Пневматика



<p>EXOVO № 11062E</p>		<p>EXOVO № 13018E</p>	
<p>REF. № 5256-3519010</p>		<p>REF. № 100-3519110</p>	
<p>НАИМЕНОВАНИЕ Камера системы тормозной ЛиАЗ-5256, тип 12</p>		<p>НАИМЕНОВАНИЕ Камера системы тормозной ПА3, тип 20</p>	
<p>EXOVO № 13019E</p>		<p>EXOVO № 13036E</p>	
<p>REF. № 100-3519210</p>		<p>REF. № 100-3519010-01</p>	
<p>НАИМЕНОВАНИЕ Камера системы тормозной ПА3, тип 24</p>		<p>НАИМЕНОВАНИЕ Камера системы тормозной ПА3, тип 16</p>	
<p>EXOVO № 20405E</p>		<p>EXOVO № 11063E</p>	
<p>REF. № BS3538</p>		<p>REF. № 12.3519110-01</p>	
<p>НАИМЕНОВАНИЕ Камера системы тормозной ЛиАЗ-5292, тип 24</p>		<p>НАИМЕНОВАНИЕ Энергоаккумулятор ЛиАЗ-5256, тип 12/30</p>	







<p>EXOVO № 11078E</p> <p>REF. № 12.3519110-01</p> 	<p>EXOVO № 11085E</p> <p>REF. № 24.35192668</p> 
<p>НАИМЕНОВАНИЕ</p> <p>Энергоаккумулятор ЛиАЗ-5256, тип 12/30, с БРУ</p>	<p>НАИМЕНОВАНИЕ</p> <p>Пружина энергоаккумулятора ЛиАЗ-5256</p>
<p>EXOVO № 11086E</p> <p>REF. № BY9225</p> 	<p>EXOVO № 13020E</p> <p>REF. № 100-3519100-10</p> 
<p>НАИМЕНОВАНИЕ</p> <p>Энергоаккумулятор ЛиАЗ-5256, тип 12/20</p>	<p>НАИМЕНОВАНИЕ</p> <p>Энергоаккумулятор ПА3, тип 20/20</p>
<p>EXOVO № 13021E</p> <p>REF. № 100-3519200-10</p> 	<p>EXOVO № 20406E</p> <p>REF. № BS9520</p> 
<p>НАИМЕНОВАНИЕ</p> <p>Энергоаккумулятор ПА3, тип 24/24</p>	<p>НАИМЕНОВАНИЕ</p> <p>Энергоаккумулятор ЛиАЗ-5292, тип 24/24</p>



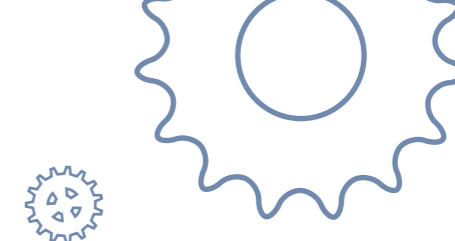
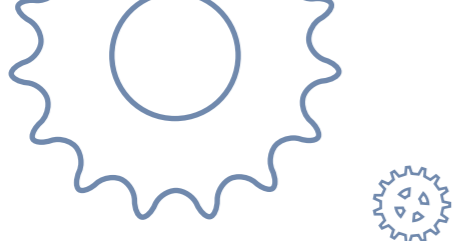



<p>EXOVO № 01074E</p> <p>REF. №</p> 	<p>EXOVO № 11101E</p> <p>REF. № 12.3519050</p> 
<p>НАИМЕНОВАНИЕ</p> <p>Мембрана камеры тормозной тип 12</p>	<p>НАИМЕНОВАНИЕ</p> <p>Мембрана камеры тормозной тип 12, глубокая</p>
<p>EXOVO № 20326E</p> <p>REF. №</p> 	<p>EXOVO № 20325E</p> <p>REF. №</p> 
<p>НАИМЕНОВАНИЕ</p> <p>Мембрана камеры тормозной тип 16</p>	<p>НАИМЕНОВАНИЕ</p> <p>Мембрана камеры тормозной тип 16, глубокая</p>
<p>EXOVO № 20322E</p> <p>REF. №</p> 	<p>EXOVO № 20324E</p> <p>REF. №</p> 
<p>НАИМЕНОВАНИЕ</p> <p>Мембрана камеры тормозной тип 20</p>	<p>НАИМЕНОВАНИЕ</p> <p>Мембрана камеры тормозной тип 20, глубокая</p>

<p>EXOVO № 20323E</p> <p>REF. №</p> 	<p>EXOVO № 01076E</p> <p>REF. №</p> 
<p>НАИМЕНОВАНИЕ</p> <p>Мембрана камеры тормозной тип 24</p>	<p>НАИМЕНОВАНИЕ</p> <p>Мембрана камеры тормозной тип 24, глубокая</p>
<p>EXOVO № 01077E</p> <p>REF. №</p> 	<p>EXOVO № 01075E</p> <p>REF. №</p> 
<p>НАИМЕНОВАНИЕ</p> <p>Мембрана камеры тормозной тип 30</p>	<p>НАИМЕНОВАНИЕ</p> <p>Мембрана камеры тормозной тип 30, глубокая</p>
<p>EXOVO № 11102E</p> <p>REF. № 30.3519350</p> 	<p>EXOVO № 20413E</p> <p>REF. № LA6210</p> 
<p>НАИМЕНОВАНИЕ</p> <p>Мембрана камеры тормозной ЛиАЗ-5256, тип 30, глубокая, с отверстием</p>	<p>НАИМЕНОВАНИЕ</p> <p>Влагомаслоотделитель в сборе ЛиАЗ-5256, 24V (аналог Knorr-Bremse)</p>







<p>EXOVO № 20414E</p> <p>REF. № 4324101027</p> 	<p>EXOVO № 20435E</p> <p>REF. №</p> 
<p>НАИМЕНОВАНИЕ</p> <p>Влагомаслоотделитель в сборе ЛиАЗ-5256, 24V (аналог WABCO)</p>	<p>НАИМЕНОВАНИЕ</p> <p>PMK влагомаслоотделителя 20414E</p>
<p>EXOVO № 20436E</p> <p>REF. №</p> 	<p>EXOVO № 20412E</p> <p>REF. № SV1294</p> 
<p>НАИМЕНОВАНИЕ</p> <p>PMK влагомаслоотделителя 20413E</p>	<p>НАИМЕНОВАНИЕ</p> <p>Кран уровня пола ЛиАЗ-5256 (аналог SV1294)</p>
<p>EXOVO № 20429E</p> <p>REF. № SV1295</p> 	<p>EXOVO № 20434E</p> <p>REF. №</p> 
<p>НАИМЕНОВАНИЕ</p> <p>Кран уровня пола ПАЗ, НЕФАЗ (аналог SV1295)</p>	<p>НАИМЕНОВАНИЕ</p> <p>PMK крана 20412E</p>

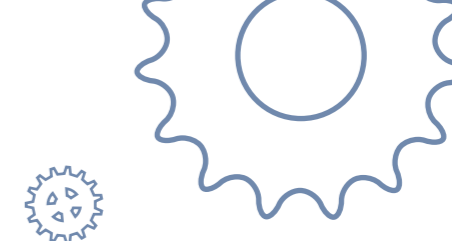
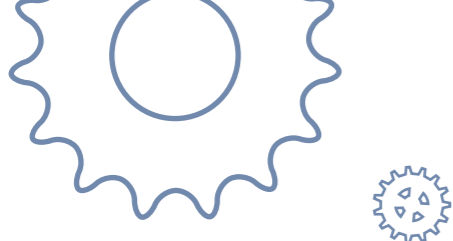





<p>EXOVO № 13013E</p> <p>REF. № 100-3514008</p> 	<p>EXOVO № 13045E</p> <p>REF. № 100-3537110</p> 
<p>НАИМЕНОВАНИЕ</p> <p>Кран системы тормозной главный ЛиАЗ-5256, ПАЗ</p>	<p>НАИМЕНОВАНИЕ</p> <p>Кран системы тормозной ручной ПАЗ, КамАЗ</p>
<p>EXOVO № 20466E</p> <p>REF. № 11-3537410</p> 	<p>EXOVO № 20351E</p> <p>REF. № 9700511320</p> 
<p>НАИМЕНОВАНИЕ</p> <p>Кран системы тормозной ручной ПАЗ</p>	<p>НАИМЕНОВАНИЕ</p> <p>ПГУ сцепления МАЗ</p>
<p>EXOVO № 20352E</p> <p>REF. № 9700514370</p> 	<p>EXOVO № 20467E</p> <p>REF. № 9700511117</p> 
<p>НАИМЕНОВАНИЕ</p> <p>ПГУ сцепления ЛиАЗ, ПАЗ, МАЗ</p>	<p>НАИМЕНОВАНИЕ</p> <p>ПГУ сцепления</p>

<p>EXOVO № 20441E</p> <p>REF. № 4721950047</p> 	<p>EXOVO № 11092E</p> <p>REF. № 22.3506510</p> 
<p>НАИМЕНОВАНИЕ</p> <p>Модулятор системы АБС ПАЗ</p>	<p>НАИМЕНОВАНИЕ</p> <p>Шланг системы тормозной ЛиАЗ</p>
<p>EXOVO № 13008E</p> <p>REF. № 32053-3552250</p> 	<p>EXOVO № 20267E</p> <p>REF. №</p> 
<p>НАИМЕНОВАНИЕ</p> <p>Шланг системы тормозной ПАЗ, передний</p>	<p>НАИМЕНОВАНИЕ</p> <p>Трубка пневмосистемы пластиковая 04x1 мм</p>
<p>EXOVO № 20264E</p> <p>REF. №</p> 	<p>EXOVO № 20263E</p> <p>REF. №</p> 
<p>НАИМЕНОВАНИЕ</p> <p>Трубка пневмосистемы пластиковая 06x1 мм</p>	<p>НАИМЕНОВАНИЕ</p> <p>Трубка пневмосистемы пластиковая 08x1 мм</p>

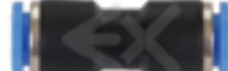
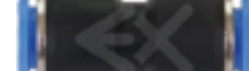

<p>EXOVO № 20268E</p> <p>REF. №</p> 	<p>EXOVO № 20265E</p> <p>REF. №</p> 
<p>НАИМЕНОВАНИЕ</p> <p>Трубка пневмосистемы пластиковая 09x1 мм</p>	<p>НАИМЕНОВАНИЕ</p> <p>Трубка пневмосистемы пластиковая 10x1 мм</p>
<p>EXOVO № 20266E</p> <p>REF. №</p> 	<p>EXOVO № 20262E</p> <p>REF. №</p> 
<p>НАИМЕНОВАНИЕ</p> <p>Трубка пневмосистемы пластиковая 10x1,25 мм</p>	<p>НАИМЕНОВАНИЕ</p> <p>Трубка пневмосистемы пластиковая 12x1,5 мм</p>
<p>EXOVO № 20269E</p> <p>REF. №</p> 	<p>EXOVO № 01059E</p> <p>REF. №</p> 
<p>НАИМЕНОВАНИЕ</p> <p>Трубка пневмосистемы пластиковая 14x2 мм</p>	<p>НАИМЕНОВАНИЕ</p> <p>Трубка пневмосистемы пластиковая 15x1,5 мм</p>

<p>EXOVO № 01037E</p> <p>REF. №</p> 	<p>EXOVO № 01036E</p> <p>REF. №</p> 
<p>НАИМЕНОВАНИЕ</p> <p>Муфта пневмосистемы прямая 04/04 мм (пластик)</p>	<p>НАИМЕНОВАНИЕ</p> <p>Муфта пневмосистемы прямая 06/06 мм (пластик)</p>
<p>EXOVO № 01060E</p> <p>REF. №</p> 	<p>EXOVO № 01033E</p> <p>REF. №</p> 
<p>НАИМЕНОВАНИЕ</p> <p>Муфта пневмосистемы прямая 08/08 мм (пластик)</p>	<p>НАИМЕНОВАНИЕ</p> <p>Муфта пневмосистемы прямая 10/10 мм (пластик)</p>
<p>EXOVO № 01034E</p> <p>REF. №</p> 	
<p>НАИМЕНОВАНИЕ</p> <p>Муфта пневмосистемы прямая 12/12 мм (пластик)</p>	



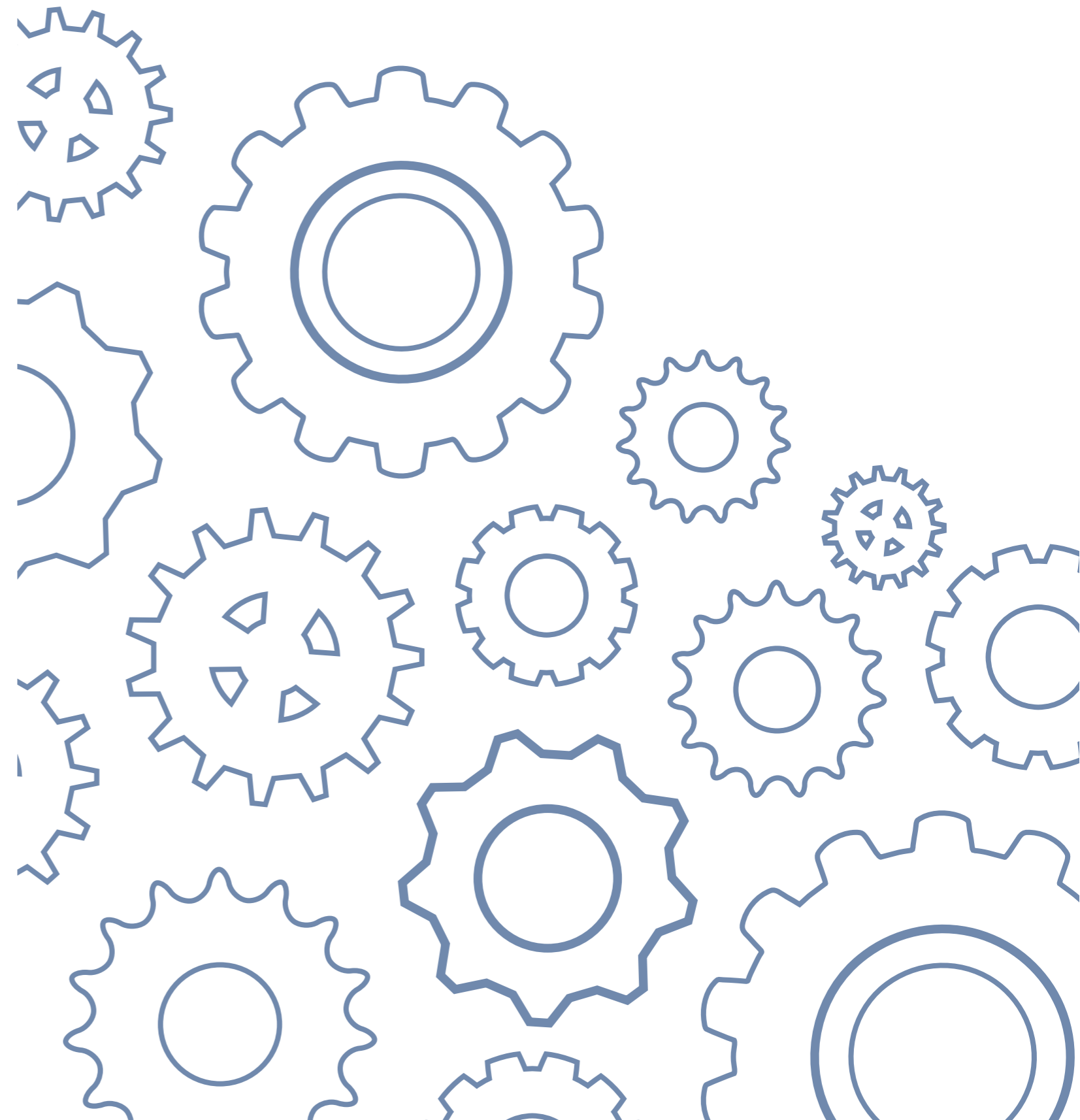

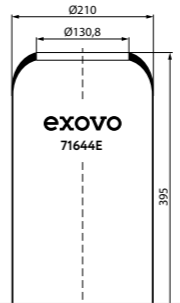
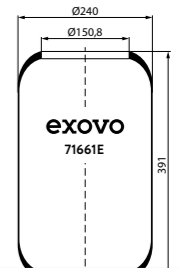
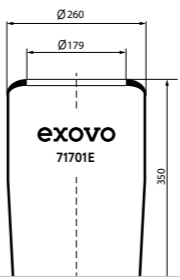
Пневмоамортизаторы



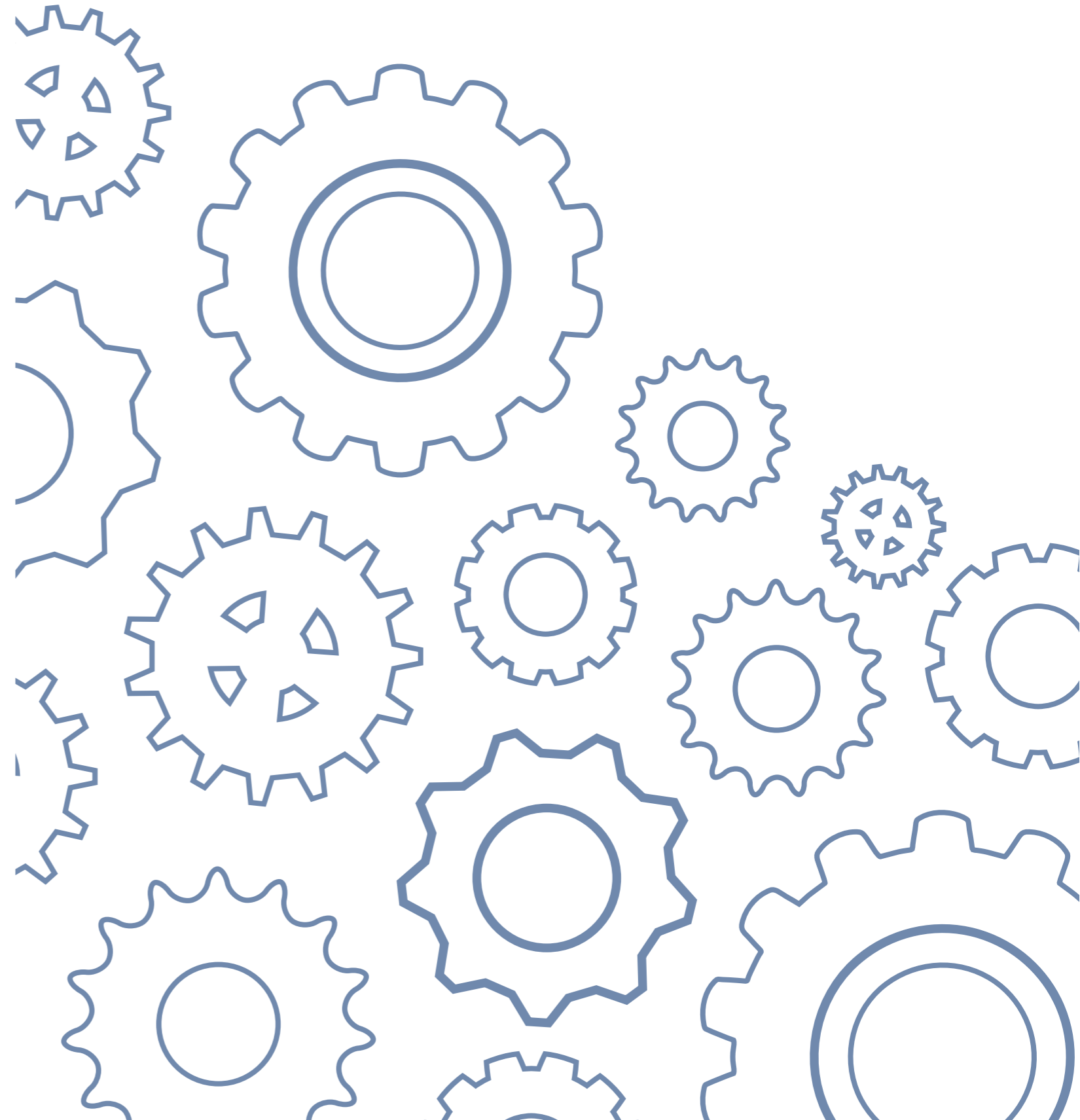





<p>EXOVO № 71644E</p>		<p>EXOVO № 71661E</p>	
<p>REF. № 644N</p>		<p>REF. № 661N</p>	
<p>НАИМЕНОВАНИЕ Оболочка пневмоамортизатора МА3</p>		<p>НАИМЕНОВАНИЕ Оболочка пневмоамортизатора МА3</p>	
<p>EXOVO № 71701E</p>			
<p>REF. № 701N</p>			
<p>НАИМЕНОВАНИЕ Оболочка пневмоамортизатора ЛиАЗ-5256</p>			

Механизм разжимной



<p>EXOVO № 11098E</p>		<p>EXOVO № 11099E</p>	
<p>REF. № 5256-3501013</p>		<p>REF. № 5256-3501012</p>	
<p>НАИМЕНОВАНИЕ Механизм разжимной в сборе ЛиА3-5256, левый, с клином</p>		<p>НАИМЕНОВАНИЕ Механизм разжимной в сборе ЛиА3-5256, правый, с клином</p>	
<p>EXOVO № 11065E</p>		<p>EXOVO № 11066E</p>	
<p>REF. № 5256-3501092</p>		<p>REF. № 5256-3501092</p>	
<p>НАИМЕНОВАНИЕ РМК механизма разжимного ЛиА3-5256, левый, малый</p>		<p>НАИМЕНОВАНИЕ РМК механизма разжимного ЛиА3-5256, правый, малый</p>	
<p>EXOVO № 11067E</p>		<p>EXOVO № 11042E</p>	
<p>REF. № 5256-3906022-A</p>		<p>REF. № 5256-3501110</p>	
<p>НАИМЕНОВАНИЕ РМК механизма разжимного ЛиА3-5256, большой</p>		<p>НАИМЕНОВАНИЕ Клин механизма разжимного ЛиА3-5256, в сборе</p>	

<p>EXOVO № 11061E</p> <p>REF. № 5256-3501015</p> 	<p>EXOVO № 11037E</p> <p>REF. № 5256-3501054</p> 
<p>НАИМЕНОВАНИЕ</p> <p>Корпус механизма разжимного ЛиА3-5256</p>	<p>НАИМЕНОВАНИЕ</p> <p>Манжета грязезащитная регулировочного толкателя ЛиА3-5256</p>
<p>EXOVO № 11036E</p> <p>REF. № 5256-3501056</p> 	<p>EXOVO № 11050E</p> <p>REF. № 5256-3501043</p> 
<p>НАИМЕНОВАНИЕ</p> <p>Манжета грязезащитная опорного толкателя ЛиА3-5256</p>	<p>НАИМЕНОВАНИЕ</p> <p>Корпус толкателя механизма разжимного ЛиА3-5256</p>
<p>EXOVO № 11046E</p> <p>REF. № 5256-3501062</p> 	<p>EXOVO № 11047E</p> <p>REF. № 5256-3501064</p> 
<p>НАИМЕНОВАНИЕ</p> <p>Втулка механизма разжимного регулирующая ЛиА3-5256</p>	<p>НАИМЕНОВАНИЕ</p> <p>Втулка механизма разжимного задающая ЛиА3-5256</p>

<p>EXOVO № 11048E</p> <p>REF. № 5256-3501036</p> 	<p>EXOVO № 11049E</p> <p>REF. № 5256-3501037</p> 
<p>НАИМЕНОВАНИЕ</p> <p>Толкатель механизма разжимного ЛиА3-5256, правый</p>	<p>НАИМЕНОВАНИЕ</p> <p>Толкатель механизма разжимного ЛиА3-5256, левый</p>
<p>EXOVO № 11043E</p> <p>REF. № 5256-3501046</p> 	<p>EXOVO № 11057E</p> <p>REF. № 5256-3501084-01</p> 
<p>НАИМЕНОВАНИЕ</p> <p>Винт механизма разжимного регулировочный ЛиА3-5256</p>	<p>НАИМЕНОВАНИЕ</p> <p>Пружина механизма разжимного ЛиА3-5256 (кольцо)</p>
<p>EXOVO № 11058E</p> <p>REF. № 5256-3501045</p> 	<p>EXOVO № 11059E</p> <p>REF. № 5256-3501144</p> 
<p>НАИМЕНОВАНИЕ</p> <p>Пружина механизма разжимного ЛиА3-5256, малая</p>	<p>НАИМЕНОВАНИЕ</p> <p>Пружина механизма разжимного ЛиА3-5256, большая</p>

EXOVO

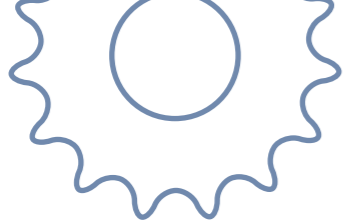

Механизм разжимной

EXOVO №

11045E

REF. №

5256-3501146



НАИМЕНОВАНИЕ



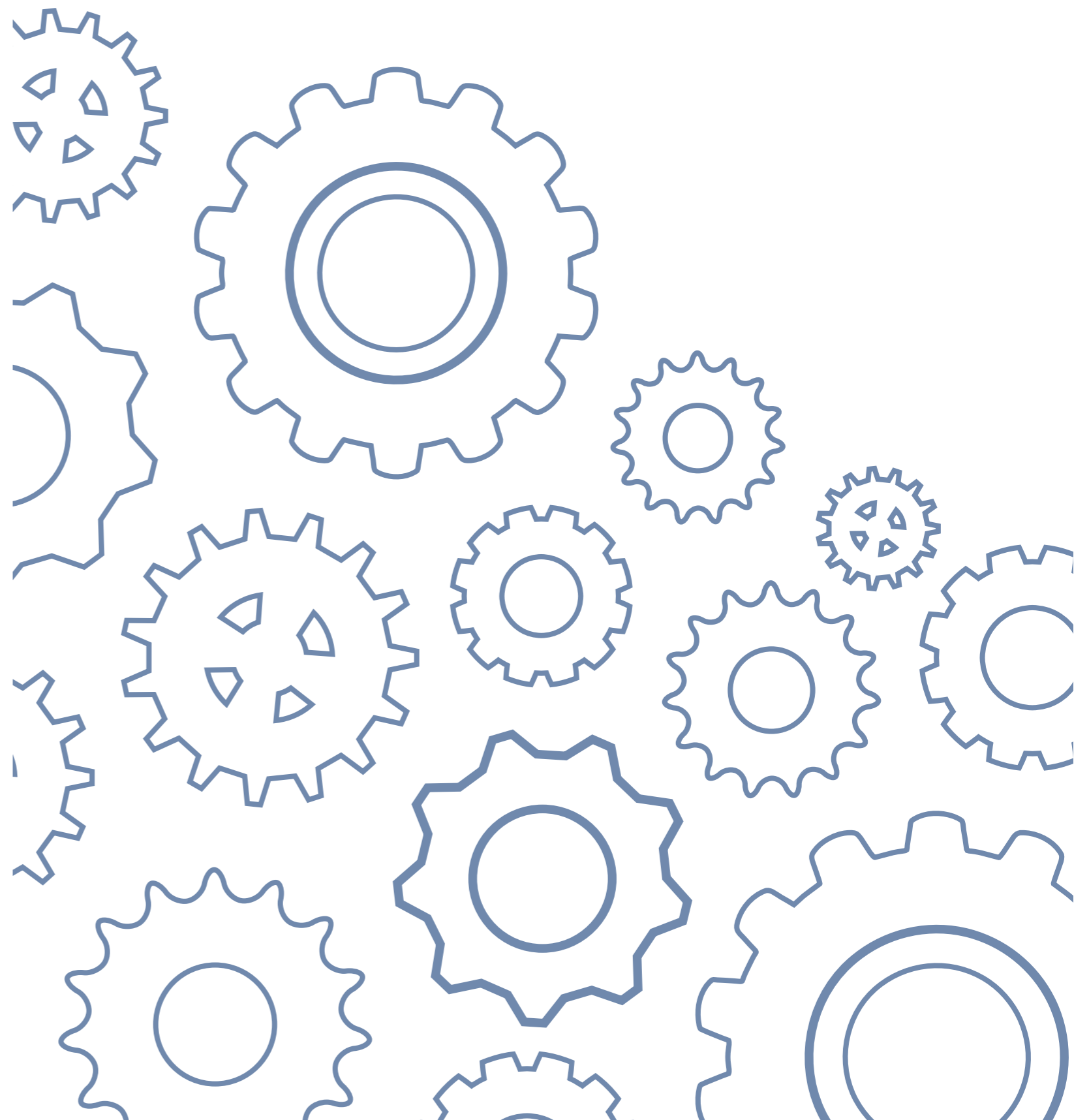

Пружина толкателя опорного механизма разжимного
ЛиАЗ-5256

Ремкомплекты суппорта
тормозного



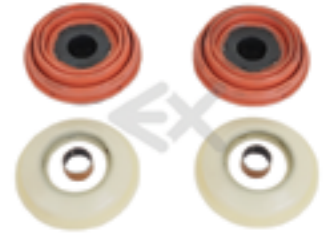

Ремкомплекты суппорта тормозного

EXOVO

<p>EXOVO № 01200E</p> <p>REF. № K000472</p>		<p>EXOVO № 01201E</p> <p>REF. № K010603</p>	
<p>НАИМЕНОВАНИЕ РМК суппорта тормозного ЛиАЗ-5292, большой</p>		<p>НАИМЕНОВАНИЕ РМК суппорта тормозного ЛиАЗ-5292 (толкатели)</p>	
<p>EXOVO № 01203E</p> <p>REF. № CKSK.10.1</p>		<p>EXOVO № 01204E</p> <p>REF. № CKSK.11</p>	
<p>НАИМЕНОВАНИЕ Вал механизма самоподвода суппорта ЛиАЗ-5292</p>		<p>НАИМЕНОВАНИЕ Цепь механизма самоподвода суппорта ЛиАЗ-5292</p>	
<p>EXOVO № 01210E</p> <p>REF. № CKSK.17.1</p>		<p>EXOVO № 01211E</p> <p>REF. №</p>	
<p>НАИМЕНОВАНИЕ РМК суппорта тормозного ЛиАЗ-5292</p>		<p>НАИМЕНОВАНИЕ Вал механизма самоподвода суппорта ЛиАЗ-5292</p>	

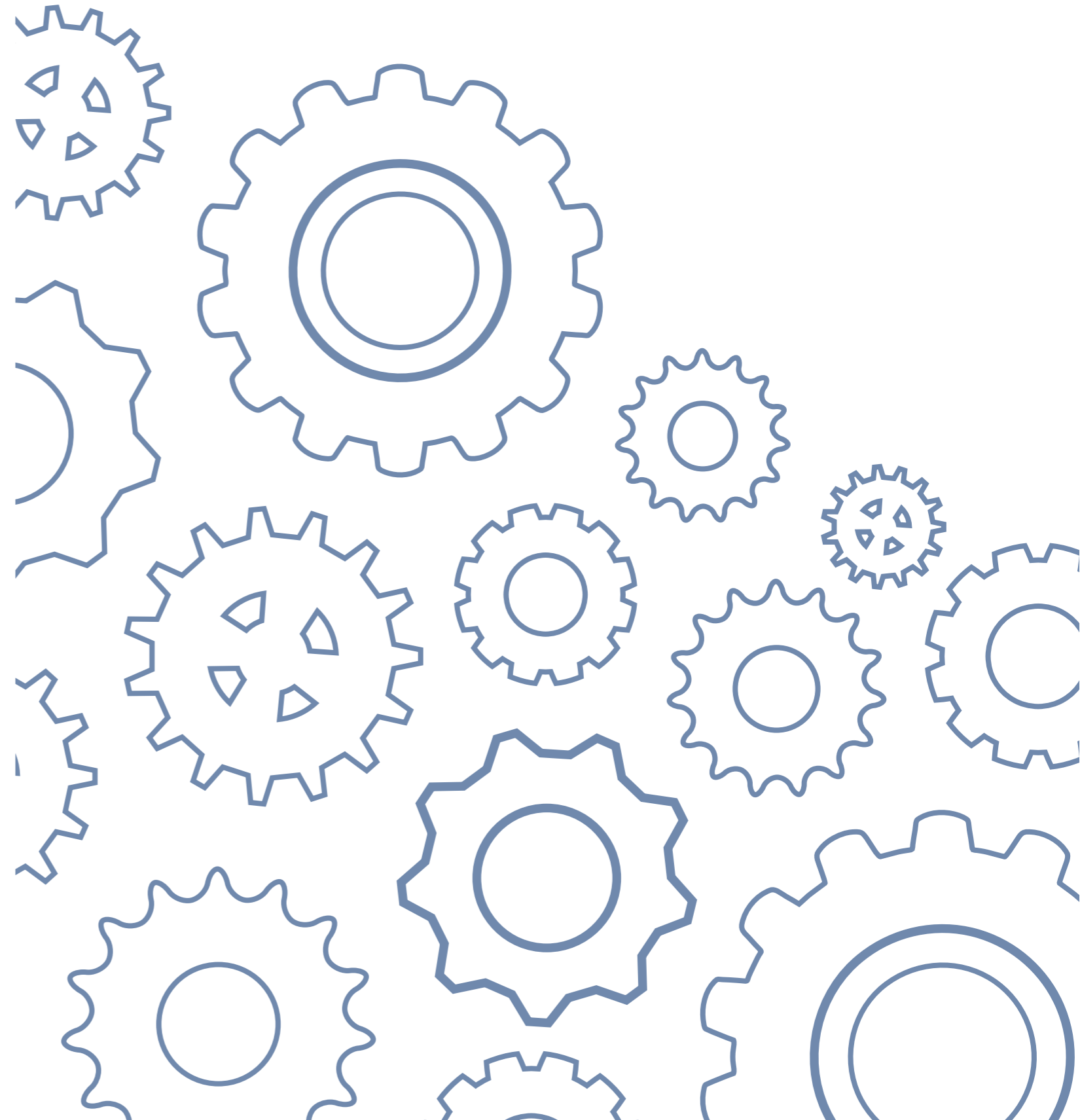
Ремни привода, ролики

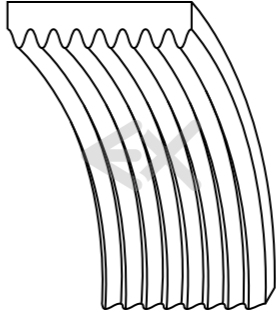
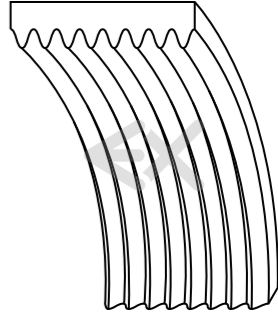
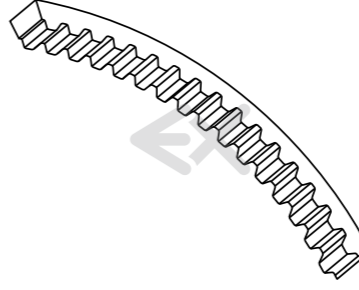



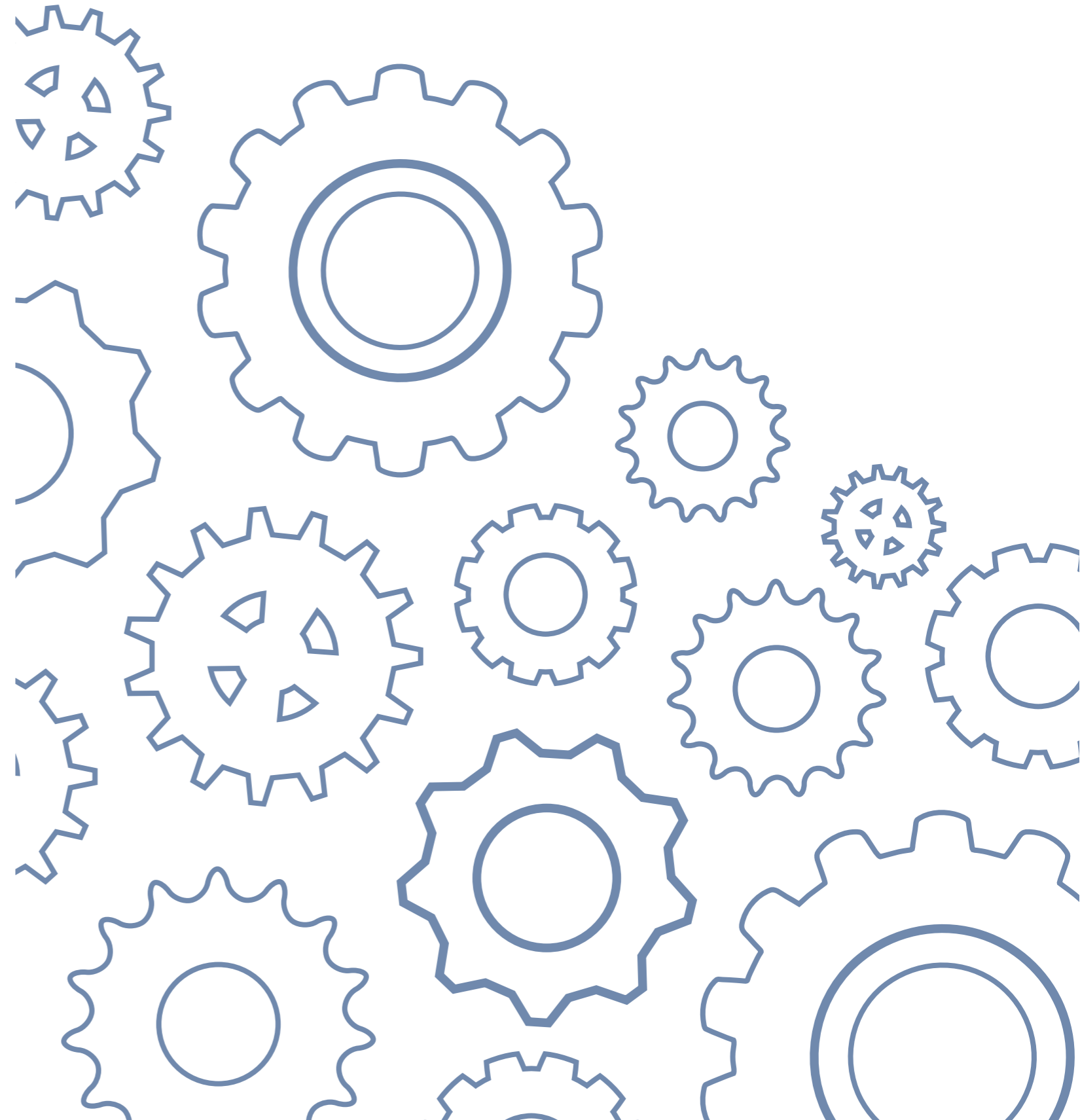

<p>EXOVO № 8PK1165</p> <p>REF. № 08PK1165</p>		<p>EXOVO № 8PK1397</p> <p>REF. № 08PK1397</p>	
<p>НАИМЕНОВАНИЕ Ремень привода поликлиновый</p>		<p>НАИМЕНОВАНИЕ Ремень привода поликлиновый</p>	
<p>EXOVO № 12,5x1400</p> <p>REF. № 12,5x1400</p>		<p>EXOVO № 20347E</p> <p>REF. № 9062004570</p>	
<p>НАИМЕНОВАНИЕ Ремень привода зубчатый</p>		<p>НАИМЕНОВАНИЕ Натяжитель ремня MA3</p>	

Рычаги стеклоочистителя, щётки стеклоочистителя



Рычаги стеклоочистителя, щётки стеклоочистителя



EXOVO

<p>EXOVO № 11004E</p> <p>REF. № 5256-СП3706-80</p>		<p>EXOVO № 23898E</p> <p>REF. № 84.5205800</p>	
<p>НАИМЕНОВАНИЕ Рычаг стеклоочистителя ЛиАЗ-5256, ПАЗ, L=740 мм</p>		<p>НАИМЕНОВАНИЕ Рычаг стеклоочистителя ПАЗ 3205, L=620 мм</p>	
<p>EXOVO № 11003E</p> <p>REF. № 5256-84.5205-900</p>		<p>EXOVO № 11107E</p> <p>REF. №</p>	
<p>НАИМЕНОВАНИЕ Щётка стеклоочистителя ЛиАЗ-5256, ПАЗ, L=701 мм</p>		<p>НАИМЕНОВАНИЕ Щётка стеклоочистителя ЛиАЗ-5292, L=800 мм</p>	
<p>EXOVO № 13041E</p> <p>REF. №</p>		<p>EXOVO № 13042E</p> <p>REF. №</p>	
<p>НАИМЕНОВАНИЕ Рычаг стеклоочистителя ПАЗ</p>		<p>НАИМЕНОВАНИЕ Щётка стеклоочистителя ПАЗ, L=500 мм</p>	

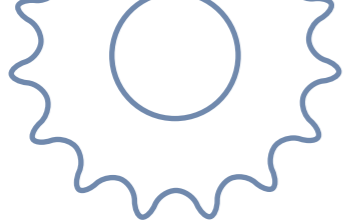
EXOVO





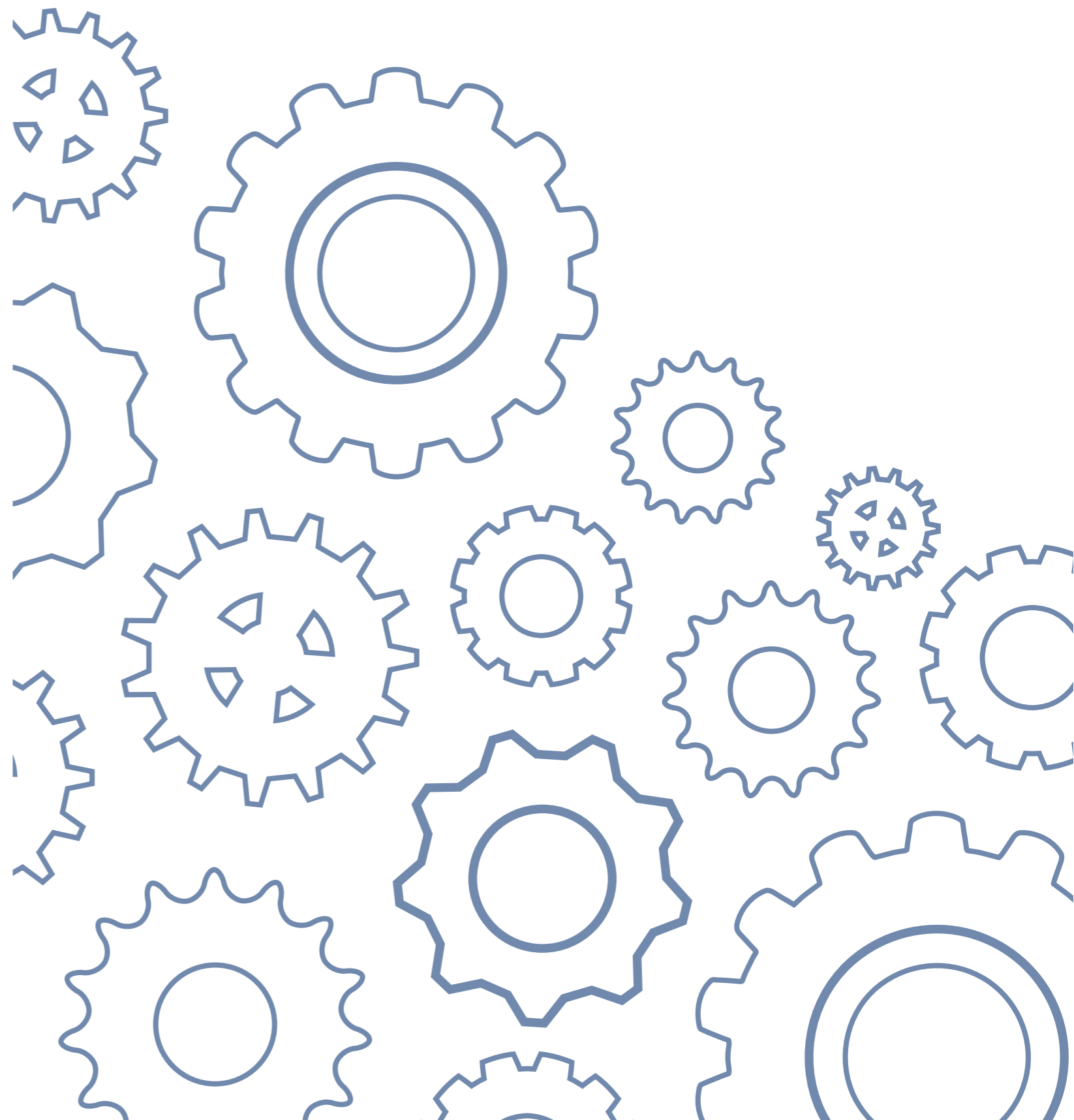

Рычаги стеклоочистителя, щётки стеклоочистителя

<p>EXOVO № 20022E</p> <p>REF. № 0018201345</p> 	<p>EXOVO № 20018E</p> <p>REF. №</p> 
<p>НАИМЕНОВАНИЕ Щётка стеклоочистителя, L=1000 мм</p>	<p>НАИМЕНОВАНИЕ Щётка стеклоочистителя, L=1000 мм</p>





Рычаги тормозные

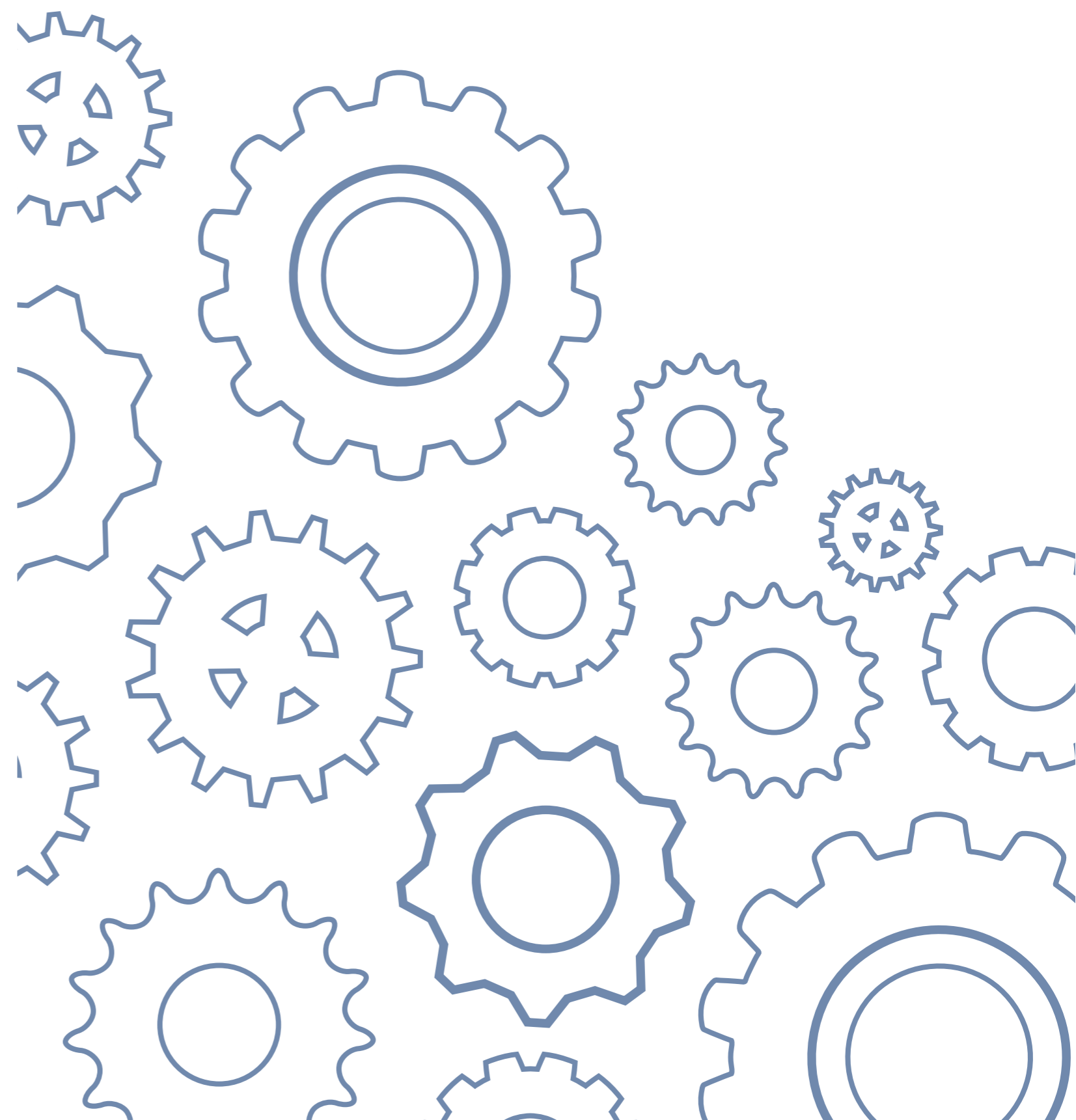

<p>EXOVO № 13014E</p> <p>REF. № PT40-09</p>		<p>EXOVO № 13015E</p> <p>REF. № PT40-08</p>	
<p>НАИМЕНОВАНИЕ Рычаг системы тормозной левой ПАЗ, с изгибом</p>		<p>НАИМЕНОВАНИЕ Рычаг системы тормозной правой ПАЗ, с изгибом</p>	
<p>EXOVO № 13016E</p> <p>REF. № PT40-07</p>		<p>EXOVO № 13017E</p> <p>REF. № PT40-06</p>	
<p>НАИМЕНОВАНИЕ Рычаг системы тормозной левой ПАЗ, прямой (АБС)</p>		<p>НАИМЕНОВАНИЕ Рычаг системы тормозной правой ПАЗ, прямой (АБС)</p>	

Сайлентблоки







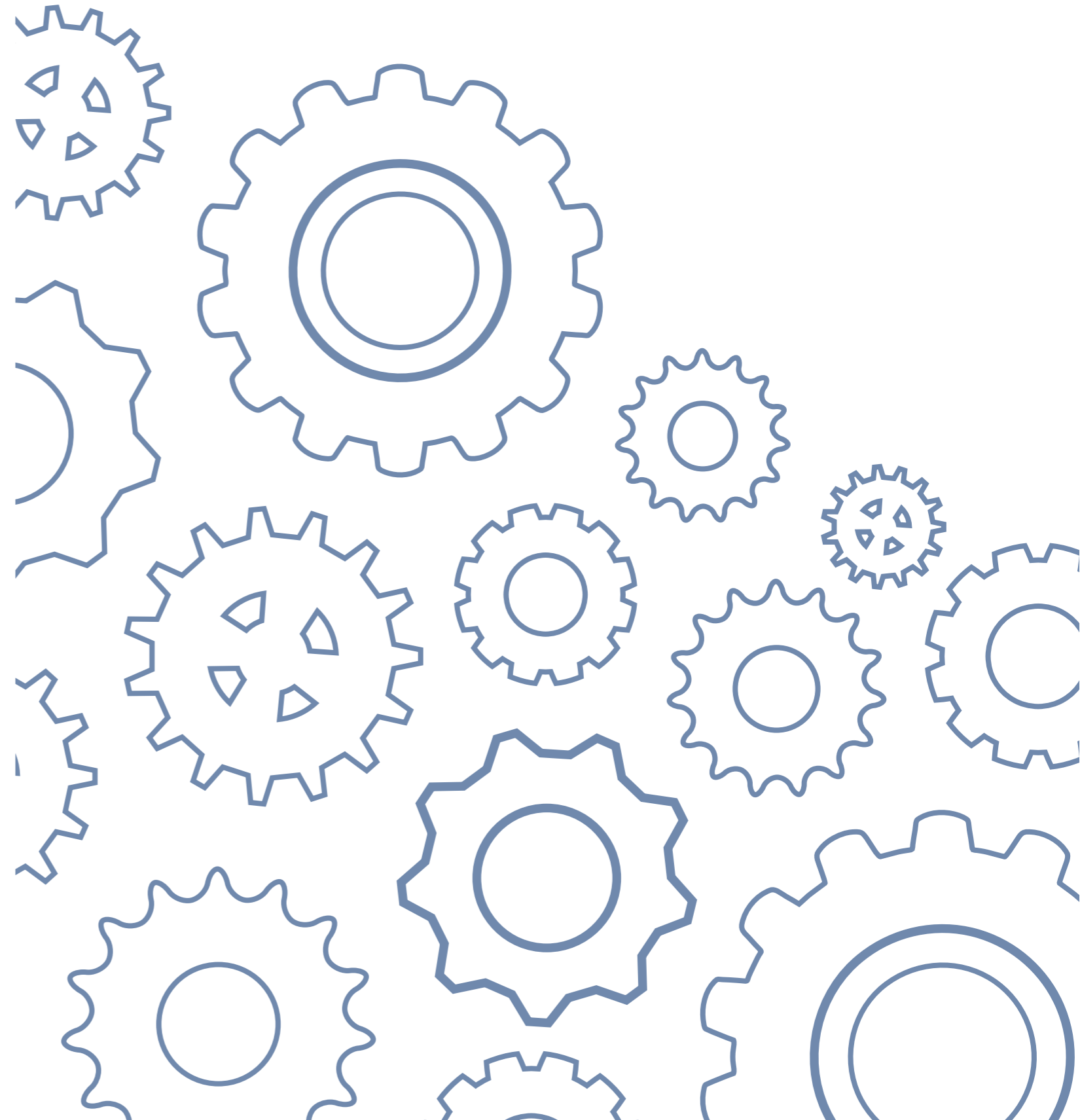

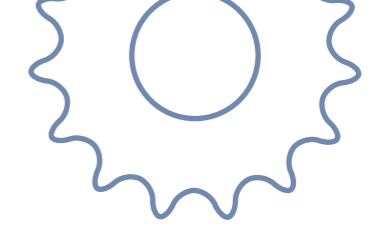
<p>EXOVO № 10067E</p> <p>REF. № 14.2905690-A</p>		<p>EXOVO № 11029E</p> <p>REF. № 5256-2919034</p>	
<p>НАИМЕНОВАНИЕ</p> <p>Втулка амортизатора ЛиАЗ-5256</p>		<p>НАИМЕНОВАНИЕ</p> <p>Втулка тяги реактивной ЛиАЗ-5256, металлическая</p>	
<p>EXOVO № 11030E</p> <p>REF. № 5256-2919128-01</p>		<p>EXOVO № 11031E</p> <p>REF. № 5256-2919554-10</p>	
<p>НАИМЕНОВАНИЕ</p> <p>Шайба тяги реактивной ЛиАЗ-5256</p>		<p>НАИМЕНОВАНИЕ</p> <p>Кольцо тяги реактивной ЛиАЗ-5256, стопорное</p>	
<p>EXOVO № 11005E</p> <p>REF. № 5256-2919124-10</p>			
<p>НАИМЕНОВАНИЕ</p> <p>Втулка тяги реактивной ЛиАЗ-5256, резиновая</p>			

Тяги рулевые, наконечники





<p>EXOVO № 11077E</p> <p>REF. № 5256-2909014</p>		<p>EXOVO № 11109E</p> <p>REF. № 5256-2919014</p>	
<p>НАИМЕНОВАНИЕ</p> <p>Тяга подвески реактивная ЛиАЗ-5256, передняя, L=650 мм</p>		<p>НАИМЕНОВАНИЕ</p> <p>Тяга подвески реактивная ЛиАЗ-5256, заднего моста, L=550 мм</p>	
<p>EXOVO № 11093E</p> <p>REF. № 5256-2919016</p>		<p>EXOVO № 11072E</p> <p>REF. № 5256-2919040</p>	
<p>НАИМЕНОВАНИЕ</p> <p>Тяга подвески реактивная ЛиАЗ-5256, нижняя, заднего моста, L=450 мм</p>		<p>НАИМЕНОВАНИЕ</p> <p>Головка тяги реактивной ЛиАЗ-5256, передняя</p>	
<p>EXOVO № 11073E</p> <p>REF. № 5256-2919041</p>		<p>EXOVO № 11006E</p> <p>REF. № 5256-3414056</p>	
<p>НАИМЕНОВАНИЕ</p> <p>Головка тяги реактивной ЛиАЗ-5256, задняя</p>		<p>НАИМЕНОВАНИЕ</p> <p>Наконечник тяги рулевой ЛиАЗ-5256, правый, Ø 45 мм</p>	

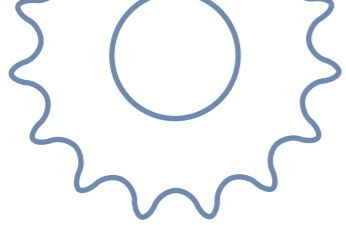

EXOVO №

11007E

REF. №

5256-3414057



НАИМЕНОВАНИЕ

Наконечник тяги рулевой ЛиАЗ-5256, левый, Ø 45 мм

EXOVO №

12004E

REF. №

6422-3003056



НАИМЕНОВАНИЕ

Наконечник тяги рулевой ЛиАЗ-5256, МАЗ, правый, Ø 40 мм

EXOVO №

12005E

REF. №

6422-3003057



НАИМЕНОВАНИЕ

Наконечник тяги рулевой ЛиАЗ-5256, МАЗ, левый, Ø 40 мм

EXOVO №

11023E

REF. №

5256-3414065



НАИМЕНОВАНИЕ

Палец тяги рулевой ЛиАЗ-5256, Ø 45 мм

EXOVO №

12008E

REF. №

5336-3003065



НАИМЕНОВАНИЕ

Палец тяги рулевой ЛиАЗ-5256, МАЗ, Ø 40 мм

EXOVO №

12009E

REF. №

5336-3003066



НАИМЕНОВАНИЕ

Вкладыш пальца рулевого ЛиАЗ-5256, МАЗ, верхний

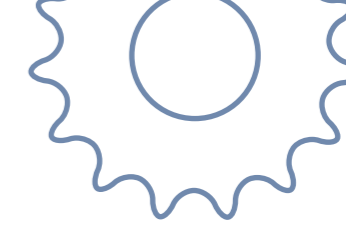

EXOVO №

12010E

REF. №

5336-3003067



НАИМЕНОВАНИЕ

Вкладыш пальца рулевого ЛиАЗ-5256, МАЗ, нижний

EXOVO №

11024E

REF. №

677-3003066



НАИМЕНОВАНИЕ

Вкладыш пальца рулевого ЛиАЗ-5256, верхний

EXOVO №

11025E

REF. №

677-3003067



НАИМЕНОВАНИЕ

Вкладыш пальца рулевого ЛиАЗ-5256, нижний

EXOVO №

20031E

REF. №

0501211835



НАИМЕНОВАНИЕ

Наконечник тяги рулевой ЛиАЗ-5292, левый, М24x1,5/М30x1,5

EXOVO №

20032E

REF. №

0501211834



НАИМЕНОВАНИЕ

Наконечник тяги рулевой ЛиАЗ-5292, правый, М24x1,5/М30x1,5

EXOVO №

13032E

REF. №

66-3003800





НАИМЕНОВАНИЕ

Палец тяги рулевой ПАЗ, в сборе

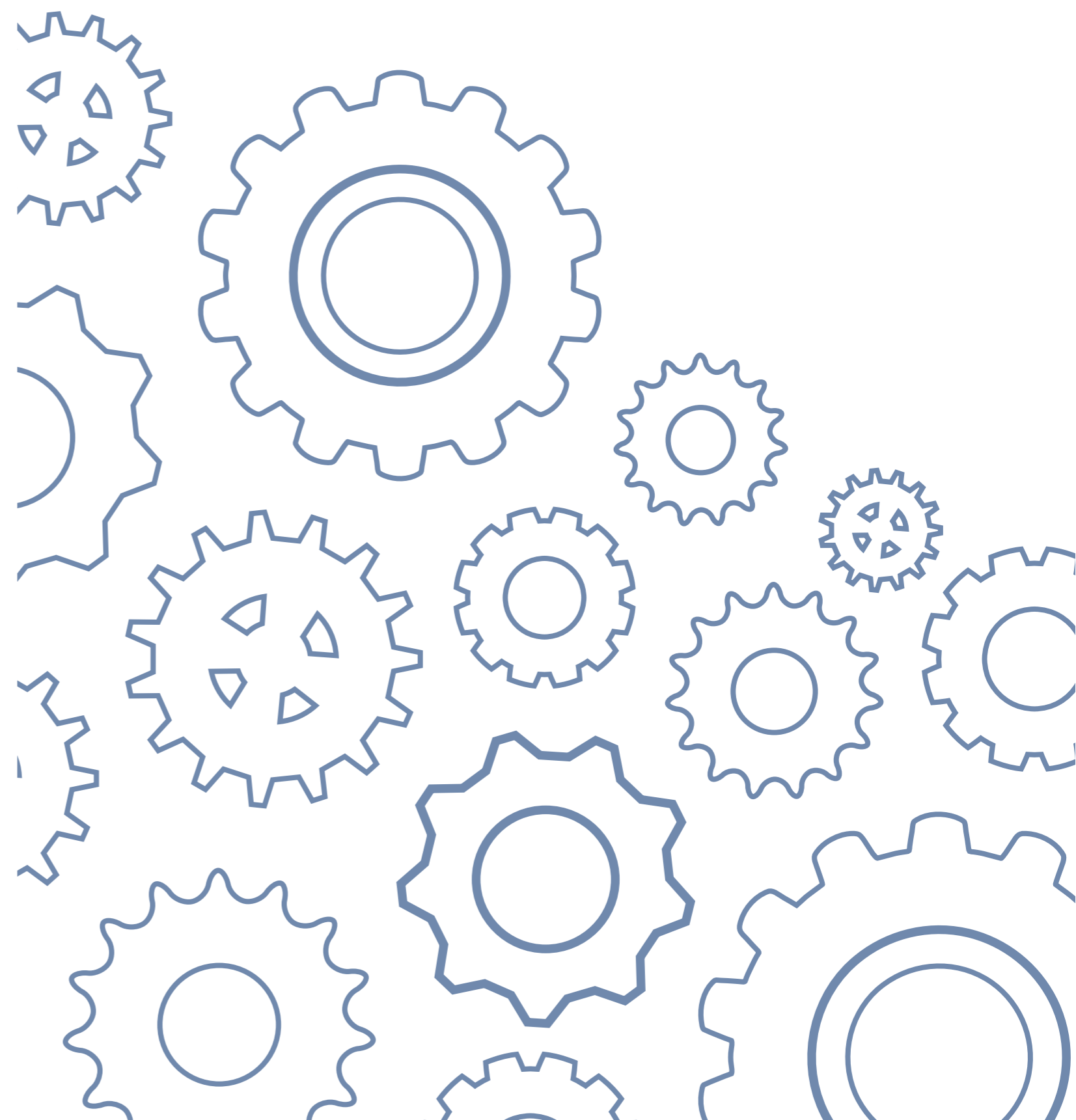

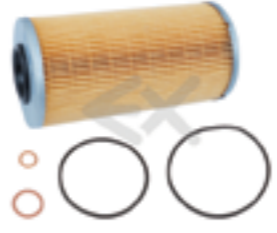

Фильтры



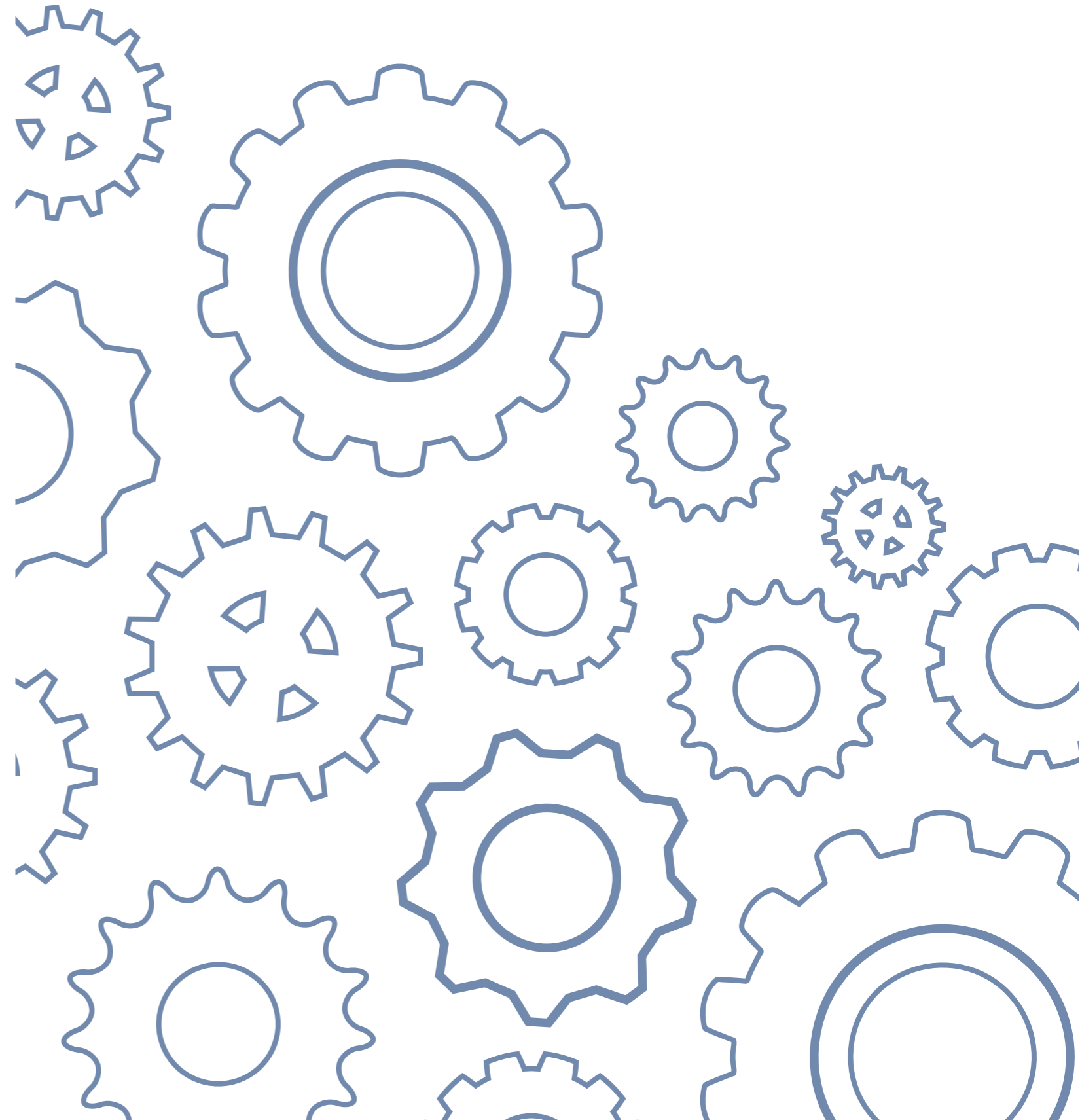

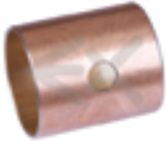

<p>EXOVO № 01058E</p> <p>REF. № 91.3301.11 59.3355.10</p>		<p>EXOVO № 10064E</p> <p>REF. № ATM35</p>	
<p>НАИМЕНОВАНИЕ</p> <p>Фильтр системы масляной ЛиАЗ-5256 (АКПП VOITH DIWA 3)</p>		<p>НАИМЕНОВАНИЕ</p> <p>Фильтр системы масляной Икарус</p>	
<p>EXOVO № 20075E</p> <p>REF. № 4324102227</p>			
<p>НАИМЕНОВАНИЕ</p> <p>Фильтр влагоотделителя ЛиАЗ, ПАЗ, МАЗ (патрон осушителя)</p>			

Шкворни, комплектующие

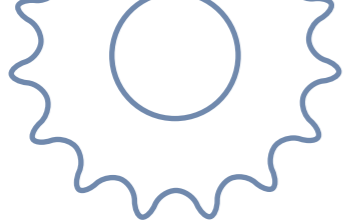



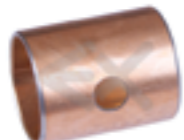

<p>EXOVO № 11026E</p>		<p>EXOVO № 11027E</p>	
<p>REF. № 5256-3001019-10</p>		<p>REF. № 5256-3001016</p>	
<p>НАИМЕНОВАНИЕ Шкворень кулака поворотного ЛиАЗ-5256</p>		<p>НАИМЕНОВАНИЕ Втулка шкворня ЛиАЗ-5256, комбинированная, омеднённая</p>	
<p>EXOVO № 11028E</p>		<p>EXOVO № 11087E</p>	
<p>REF. № 5256-3001027</p>		<p>REF. № 5256-3001020</p>	
<p>НАИМЕНОВАНИЕ Втулка шкворня ЛиАЗ-5256, распорная, стальная</p>		<p>НАИМЕНОВАНИЕ Подшипник шкворня опорный ЛиАЗ-5256</p>	
<p>EXOVO № 13027E</p>		<p>EXOVO № 13028E</p>	
<p>REF. № 4331-3001019</p>		<p>REF. № 133-3001016</p>	
<p>НАИМЕНОВАНИЕ Шкворень кулака поворотного ПАЗ, Ø 45 мм</p>		<p>НАИМЕНОВАНИЕ Втулка шкворня ПАЗ, комбинированная, Ø 45 мм</p>	

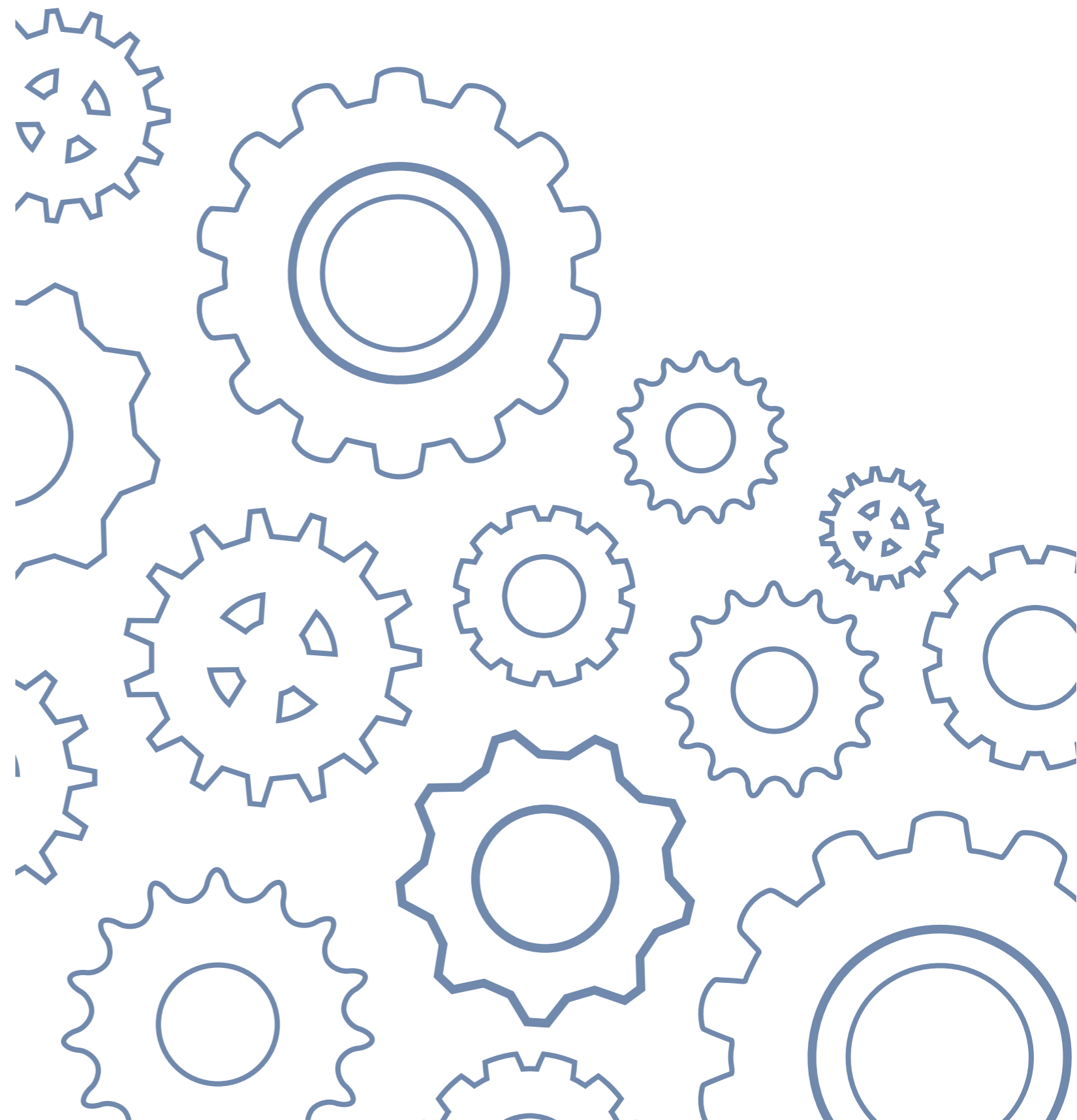

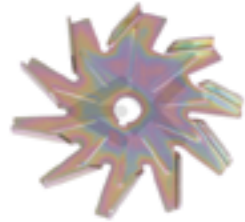



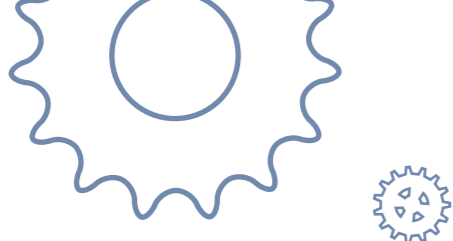

<p>EXOVO № 13033E</p> <p>REF. № 4331-3001090 29910K4C17</p> 	<p>EXOVO № 13030E</p> <p>REF. № 3205-3001019</p> 
<p>НАИМЕНОВАНИЕ</p> <p>Подшипник шкворня опорного ПАЗ, высокий, Ø 45 мм</p>	<p>НАИМЕНОВАНИЕ</p> <p>Шкворень кулака поворотного ПАЗ, Ø 38 мм</p>
<p>EXOVO № 13031E</p> <p>REF. № 120-3001016</p> 	<p>EXOVO № 13034E</p> <p>REF. № 695-3001024 29908</p> 
<p>НАИМЕНОВАНИЕ</p> <p>Втулка шкворня ПАЗ, комбинированная, Ø 38 мм</p>	<p>НАИМЕНОВАНИЕ</p> <p>Подшипник шкворня опорного ПАЗ, Ø 38 мм</p>







<p>EXOVO № 01091E</p> <p>REF. № 65013701</p>		<p>EXOVO № 01093E</p> <p>REF. № 6501.3701-055</p>	
<p>НАИМЕНОВАНИЕ Генератор ЛиАЗ-5256, 28V/90А</p>		<p>НАИМЕНОВАНИЕ Крыльчатка генератора ЛиАЗ-5256</p>	
<p>EXOVO № 01107E</p> <p>REF. № 6501.3701-400</p>		<p>EXOVO № 01109E</p> <p>REF. № бпво7-140</p>	
<p>НАИМЕНОВАНИЕ Крышка генератора ЛиАЗ-5256, передняя</p>		<p>НАИМЕНОВАНИЕ Блок генератора ЛиАЗ-5256, выпрямительный</p>	
<p>EXOVO № 01110E</p> <p>REF. № 6501.3701-200</p>		<p>EXOVO № 01111E</p> <p>REF. № 6501.3701-100</p>	
<p>НАИМЕНОВАНИЕ Якорь генератора ЛиАЗ-5256</p>		<p>НАИМЕНОВАНИЕ Статор генератора ЛиАЗ-5256</p>	

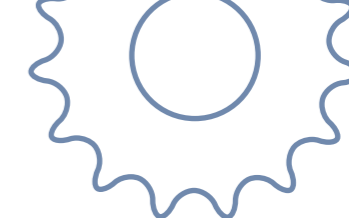

<p>EXOVO № 01112E</p> <p>REF. №</p> 	<p>EXOVO № 11020E</p> <p>REF. № 52.3730</p> 
<p>НАИМЕНОВАНИЕ</p> <p>Крышка генератора ЛиА3-5256, задняя</p>	<p>НАИМЕНОВАНИЕ</p> <p>Электродвигатель стеклоочистителя ЛиА3-5256, 24V, правый</p>
<p>EXOVO № 11021E</p> <p>REF. № 521.3730</p> 	<p>EXOVO № 13037E</p> <p>REF. № 562.5205100-03</p> 
<p>НАИМЕНОВАНИЕ</p> <p>Электродвигатель стеклоочистителя ЛиА3-5256, 24V, левый</p>	<p>НАИМЕНОВАНИЕ</p> <p>Электродвигатель стеклоочистителя ПАЗ, 24V, левый</p>
<p>EXOVO № 13038E</p> <p>REF. № 572.5205100-03</p> 	<p>EXOVO № 11076E</p> <p>REF. № 42.3780</p> 
<p>НАИМЕНОВАНИЕ</p> <p>Электродвигатель стеклоочистителя ПАЗ, 24V, правый</p>	<p>НАИМЕНОВАНИЕ</p> <p>Электродвигатель отопителя ЛиА3-5256, 24V, без корпуса</p>



<p>EXOVO № 11080E</p> <p>REF. № 282.112.203</p> 	<p>EXOVO № 13035E</p> <p>REF. № 282.112.103</p> 
<p>НАИМЕНОВАНИЕ</p> <p>Отопитель кабины ЛиА3-5292, 24V (аналог Zenith-8000)</p>	<p>НАИМЕНОВАНИЕ</p> <p>Отопитель кабины в сборе ПАЗ, 12V (аналог Zenith-8000)</p>
<p>EXOVO № 11108E</p> <p>REF. №</p> 	<p>EXOVO № 11103E</p> <p>REF. № МЭ-237</p> 
<p>НАИМЕНОВАНИЕ</p> <p>Радиатор отопителя кабины ПАЗ 13035E, ЛиА3 5292 11080E</p>	<p>НАИМЕНОВАНИЕ</p> <p>Электродвигатель отопителя ЛиА3-5256, 24V, без крыльчатки</p>
<p>EXOVO № 13022E</p> <p>REF. № МЭ-255</p> 	
<p>НАИМЕНОВАНИЕ</p> <p>Электродвигатель отопителя ПАЗ, 12V, с крыльчаткой в сборе</p>	